

VITAWORK[®]

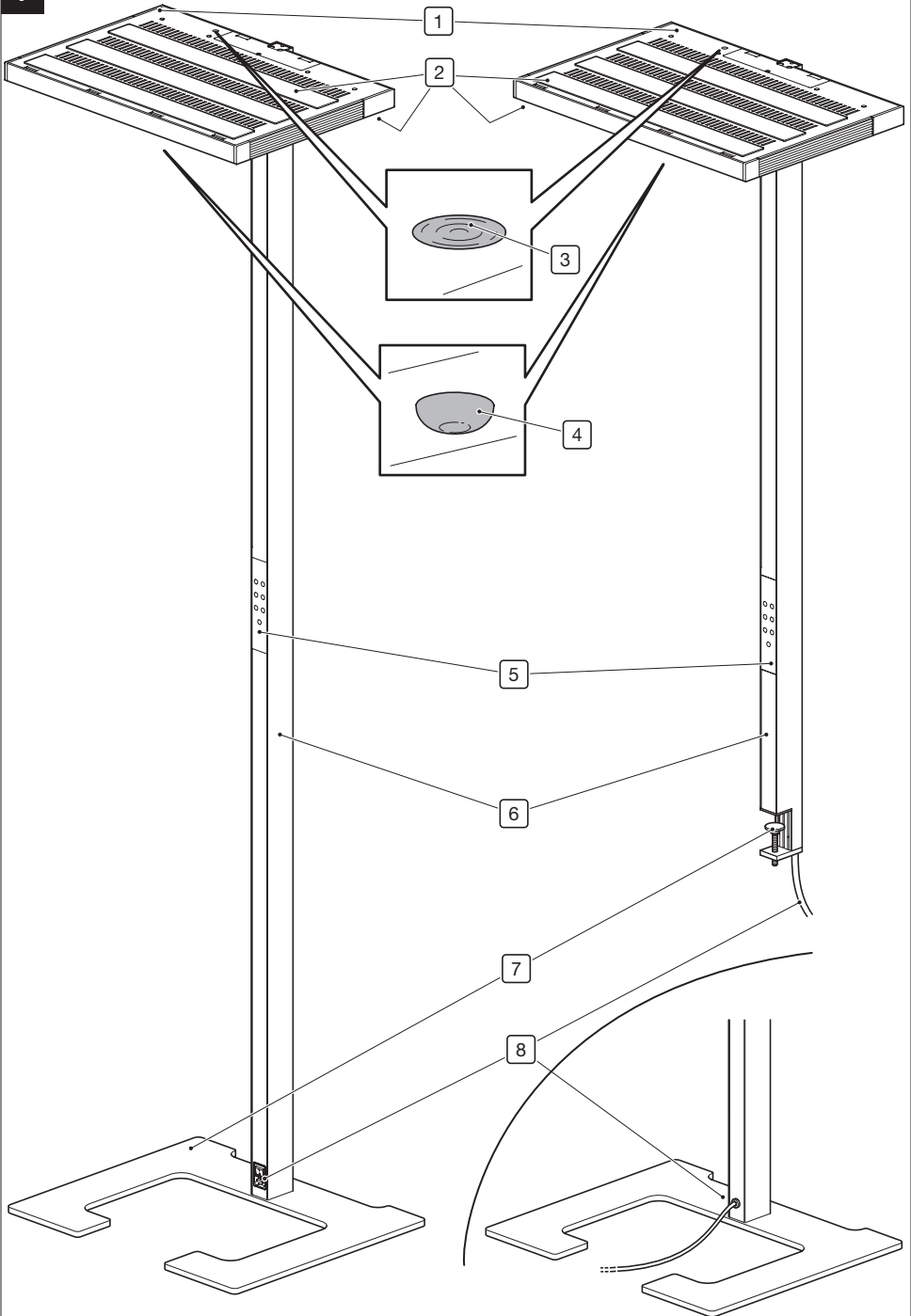

1



2

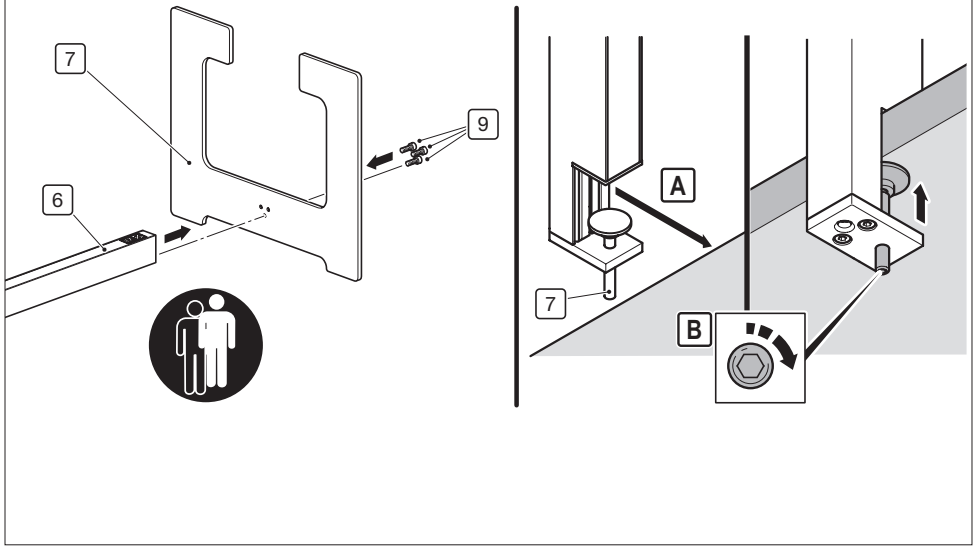

3

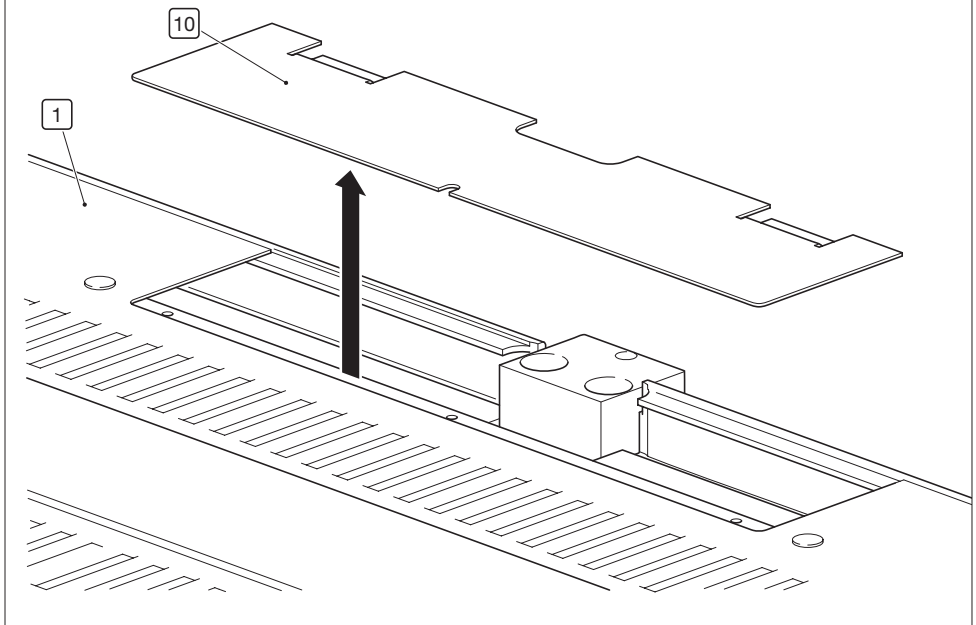

4

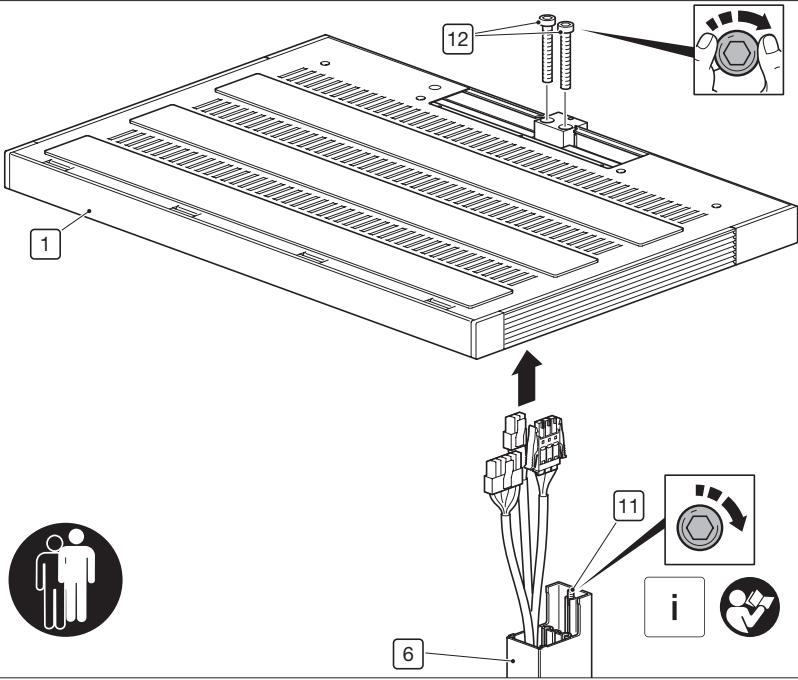

5

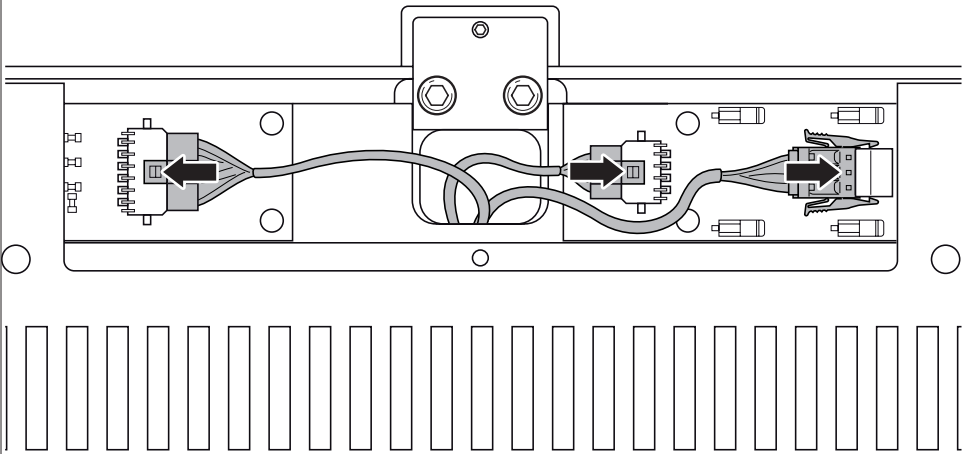

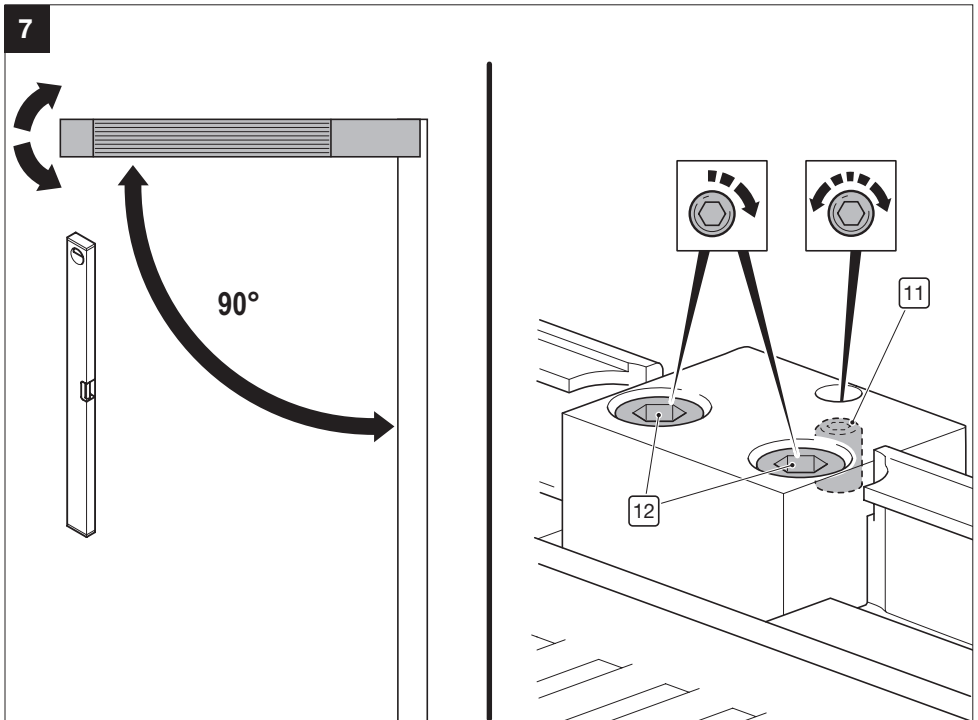
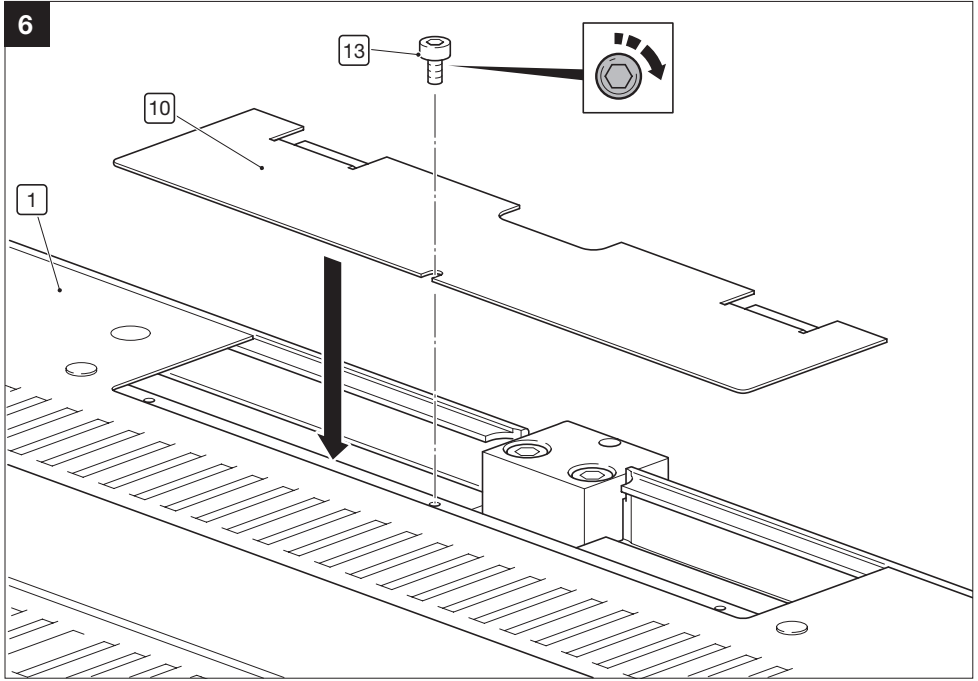

8

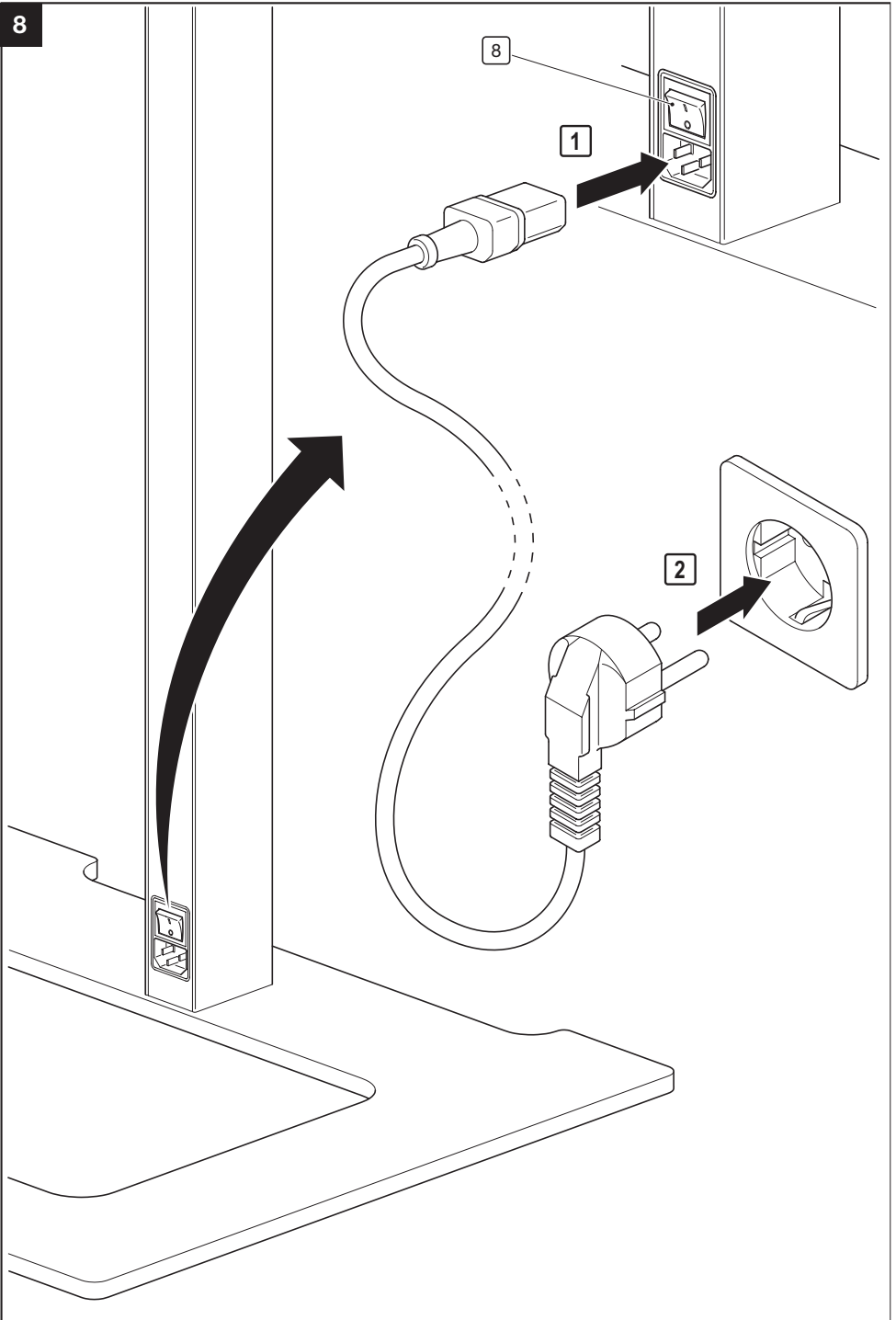

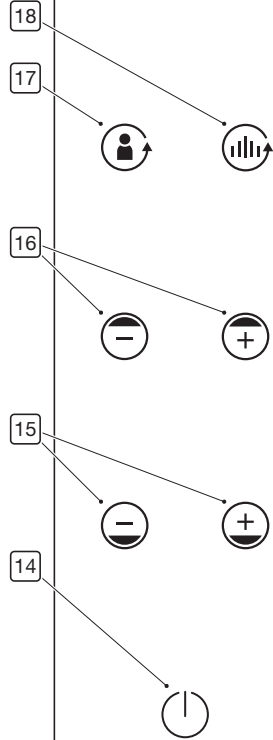
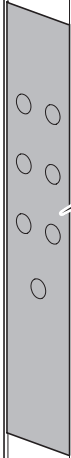

DE	Originalgebrauchsanweisung	9
EN	Translation of the original instructions.....	16
FR	Traduction de la notice originale.....	23
ES	Traducción del manual original.....	30
NL	Vertaling van de oorspronkelijke gebruiksaanwijzing	37
IT	Traduzione delle istruzioni originali.....	44
SV	Översättning av bruksanvisning i original.....	51
PL	Tłumaczenie instrukcji oryginalnej.....	57
RU	Перевод оригинального руководства по эксплуатации.....	64
DA	Oversættelse af den originale brugsanvisning	71
NO	Original driftsinstruks i oversettelse	77
FI	Alkuperäisten ohjeiden käännös.....	83

Bestimmungsgemäßer Gebrauch

Die Leuchte ist zur Ausleuchtung eines Arbeitsplatzes in trockenen Innenräumen bestimmt (25 °C Umgebungstemperatur).

Führen Sie nur Tätigkeiten durch, die in dieser Gebrauchsanweisung beschrieben sind. Jede andere Verwendung ist unerlaubter Fehlgebrauch. Der Hersteller haftet nicht für Schäden die hieraus entstehen.

Zu Ihrer Sicherheit

Grundlegende Sicherheitshinweise

- Für einen sicheren Umgang mit dieser Leuchte muss der Benutzer diese Gebrauchsanweisung vor Inbetriebnahme gelesen und verstanden haben.
- Beachten Sie alle Sicherheitshinweise! Wenn Sie die Sicherheitshinweise missachten, gefährden Sie sich und andere. Bewahren Sie diese Gebrauchsanweisung für die Zukunft auf und halten Sie diese stets in Reichweite.
- Wenn Sie die Leuchte verkaufen oder weitergeben, händigen Sie unbedingt auch diese Gebrauchsanweisung aus.
- Benutzen Sie die Leuchte nur, wenn sie einwandfrei in Ordnung ist. Ist die Leuchte oder ein Teil (auch LEDs) davon defekt, kontaktieren Sie unseren Service.
- Diese Leuchte ist nicht dafür bestimmt, durch Personen mit eingeschränkten physischen, sensorischen oder geistigen Fähigkeiten oder Mangel an Erfahrung und/oder Wissen benutzt zu werden, es sei denn, sie werden durch eine für ihre Sicherheit zuständige Person beaufsichtigt oder erhalten von dieser Anweisungen, wie die Leuchte zu benutzen ist.
- Stellen Sie sicher, dass Kinder nicht mit der Leuchte spielen.
- Beachten Sie immer die gültigen nationalen und internationalen Sicherheits-, Gesundheits- und Arbeitsvorschriften.

Elektrische Sicherheit

- Schließen Sie die Leuchte nur an Schutzkontakt-Steckdosen an, die fachgerecht installiert, geerdet und geprüft sind.
- Stellen Sie vor dem Anschließen der Leuchte sicher, dass der Netzanschluss den Anschlussdaten der Leuchte entspricht.
- Fassen Sie den Netzstecker nicht mit nassen Händen an! Ziehen sie den Netzstecker immer am Stecker, nicht am Kabel aus der Steckdose heraus.
- Knicken, quetschen, zerren oder überfahren Sie das Netzkabel nicht. Schützen Sie es vor scharfen Kanten, Öl und Hitze.
- Heben Sie die Leuchte nicht am Kabel an.
- Kontrollieren Sie vor jeder Benutzung Stecker und Kabel.
- Ziehen Sie bei einer Beschädigung des Netzkabels umgehend den Netzstecker. Benutzen Sie die Leuchte nie mit beschädigtem Netzkabel.
- Schalten Sie die Leuchte vor dem Ziehen des Netzsteckers immer aus.
- Ziehen Sie bei längerer Nichtbenutzung der Leuchte immer den Netzstecker.
- Ziehen Sie vor einem Transport oder einer Umpositionierung der Leuchte immer den Netzstecker.
- Verwenden Sie nur Verlängerungskabel, die für Leuchte und Umgebung geeignet sind.
- Verwenden Sie keine zusätzlichen Dimmer.
- Wenn die Kabel der Leuchte beschädigt werden, müssen diese durch den Hersteller ersetzt werden, um Gefährdungen zu vermeiden.

Produktspezifische Sicherheitshinweise

- Decken Sie die Leuchte nicht mit Tüchern oder anderen Gegenständen ab. Es besteht Brandgefahr.
- Öffnen Sie niemals das VITACORE® Bedienfeld. Die Leuchte wird irreparabel beschädigt.

Erklärung der Symbole

- Hinweisschilder und Symbole dürfen nicht entfernt oder abgedeckt werden.
Lesen und beachten Sie vor der Inbetriebnahme die Gebrauchsanweisung.



Gefahr von Augenschäden! Blicken Sie niemals direkt in die LED.



Sie dürfen die Leuchte nur in trockenen Innenräumen benutzen.



Ersetzen Sie jede zersprungene Schutzscheibe. Das Leuchtmittel befindet sich hinter einer Schutzscheibe, die den Benutzer vor Verbrennungen und die LED vor Beschädigungen schützt. Ein Betrieb der Leuchte ohne die Schutzscheibe oder bei beschädigter Schutzscheibe ist nicht gestattet. Die Schutzscheibe muss durch eine neue, unbeschädigte Schutzscheibe (Originalteil) ersetzt werden.



Produkt- und Funktionsbeschreibung

VITAWORK® ist je nach Raumgröße mit verschiedenen Lichtströmen erhältlich.

Die Kombination aus direkter und indirekter Beleuchtung über das verbaute Lichtpanel sorgt für eine besonders gleichmäßige Ausleuchtung.

Modernste LEDs liefern über ein Lichtpanel entweder eine asymmetrische oder symmetrische Lichtverteilung. VITAWORK® ist für die Ausleuchtung größerer und tiefer Büroräume geeignet. Bei der Entwicklung wurde besonderer Wert auf die Energieeffizienz gelegt.

Abhängig vom Anwendungsfall erfüllt VITAWORK® die Anforderungen der DIN EN 12464-1 als auch der ASR 3.4.

Mehr über VITAWORK® erfahren Sie auf www.luctra.eu.

Ihre Leuchte im Überblick

► siehe Abbildung 1

i

Hinweis:

Lichtstärke- und Präsenzsensoren sind abhängig von der VITAWORK®-Variante vorhanden.

i

Hinweis:

Abhängig von der VITAWORK®-Variante der Stehleuchte kann das Netzkabel fest verbaut sein. Dann ist kein Ein-Aus-Schalter bzw. kein Anschluss für ein Netzkabel mit Kaltgerätestecker vorhanden.

1. Leuchtenkopf
2. Schutzscheibe
3. Lichtstärkesensor
4. Präsenzsensoren
5. VITACORE® Bedienfeld (Touchscreen)
6. Holm

7. Fußplatte (LUCTRA® VITAWORK®) /
Klemmschraube (LUCTRA® VITAWORK® CLAMP)
8. Ein-Aus-Schalter (bei Leuchten mit Kaltgerätean-schluss, sonst Netzkabel)

Lieferumfang

- Gebrauchsanweisung
- Leuchte
- Netzkabel mit Kaltgeräte-stecker (LUCTRA® VITA-WORK® mit Kaltgerätean-schluss)
- Montagebeutel (liegt im Revisions-schacht im Leuchtenkopf):
 - Innensechskantschlüssel (3× bei Einzelverpackung / 10× bei Projektverpackung)
 - Schrauben für den Fuß (3×)
 - Schrauben für den Holm (2×)
 - Kleine Schraube für den Revisions-schacht (1×)

i

Hinweis:

Sollte eines der Teile fehlen oder beschädigt sein, wenden Sie sich bitte an den Service.

Montage

i

Hinweis:

Sie benötigen für die Montage zwei Personen und eine Wasserwaage.

- Nehmen Sie alle Teile aus den Verpackungen.
- ▶ siehe Abbildung 2

LUCTRA® VITAWORK®

- Schrauben Sie den Holm (6) mit den beiliegenden Innensechskantschrauben (9) an die Fußplatte (7).

LUCTRA® VITAWORK® CLAMP



ACHTUNG!

Gefahr von Sachschäden!

Befestigen Sie die Leuchte niemals an einer Glasplatte!
Stellen Sie sicher, dass die Tischplatte ausreichend Gewicht trägt!

- Befestigen Sie die Leuchte mit Hilfe der Klemmschraube (7) am Tisch.
- Ziehen Sie die Klemmschraube (7) mit dem beigelegten Innensechskantschlüssel fest.
- ▶ siehe Abbildung 3
 - Lösen Sie das Klebeband, um die Revisionsklappe (10) auf der Oberseite des Leuchtenkopfes (1) zu öffnen.
- ▶ siehe Abbildung 4
 - Stellen Sie sicher, dass der Gewindestift (11) vollständig in den Holm (6) eingedreht ist.
 - Führen Sie die Leitungen durch den Leuchtenkopf (1).
 - Befestigen Sie den Leuchtenkopf (1) mit den beiliegenden Innensechskantschrauben (12) auf dem Holm (6). Ziehen Sie die Schrauben nur handfest an!

Elektrischer Anschluss

► siehe Abbildung 5

i Hinweis:
Die Anzahl der Anschlussleitungen hängt von der VITAWORK®-Variante ab.

i Hinweis:
Die Anschlussleitungen passen bauformbedingt in jeweils einen Stecker!

- Verbinden Sie die Anschlussleitungen mit dem Leuchtenkopf.
- siehe Abbildung 6
- Befestigen Sie die Revisionsklappe (10) auf der Oberseite des Leuchtenkopfes (1) mit der Schraube (13),

LUCTRA® VITAWORK® mit Kaltgeräteanschluss

- siehe Abbildung 8
- Stecken Sie das Netzkabel wie abgebildet ein.
- Stecken Sie den Stecker in die Steckdose.
- Schalten Sie die Leuchte mit dem Ein-Aus-Schalter (8) ein bzw. aus.

LUCTRA® VITAWORK® CLAMP

- Stecken Sie den Stecker in die Steckdose.

Leuchtenkopf ausrichten

- siehe Abbildung 7
- Überprüfen Sie die waagerechte Ausrichtung des Leuchtenkopfes mit Hilfe einer Wasserwaage.
- Richten Sie den Leuchtenkopf durch Heraus- bzw. Hereindreihen der Innensechskantschrauben (12) aus.
- Drehen Sie den Gewindestift (11) dagegen.

Bedienung



ACHTUNG!

Gefahr von Sachschäden!

Der Leuchtenkopf ist so konstruiert, dass die LEDs optimal gekühlt werden und dadurch eine lange Lebensdauer erreichen.

Decken Sie den Leuchtenkopf niemals ab. Es besteht Brandgefahr.





- siehe Abbildung 9
- 14. Ein-Aus-Sensortaste
 - Berühren Sie die Ein-Aus-Sensortaste (⏻), um das Licht ein- bzw. auszuschalten.
- 15. Sensortasten zur Einstellung der direkten Lichtstärke (5 Stufen)
- 16. Sensortasten zur Einstellung der indirekten Lichtstärke (5 Stufen)
 - Berühren Sie die Sensortaste (⊖) / (⊕), um die Lichtstärke zu verringern.
 - Berühren Sie die Sensortaste (⊕) / (⊖), um die Lichtstärke zu erhöhen.
 - Halten Sie die Sensortasten gedrückt, um die Lichtstärke stufenlos zu verändern.
- 17. Sensortaste für Präsenzsensoren
- 18. Sensortaste für Lichtstärkesensoren

**Hinweis:**

Lichtstärke- und Präsenzsensoren sind abhängig von der VITAWORK®-Variante vorhanden.

Präsenzsensoren

Bei eingeschaltetem Präsenzsensoren leuchtet die Leuchte nur dann, wenn der Sensor die Anwesenheit von Personen erkennt.

- Berühren Sie die Sensortaste , um den Präsenzsensoren ein- bzw. auszuschalten.
- Die Sensortaste  leuchtet, wenn der Präsenzsensoren ausgeschaltet ist.
- Die Sensortaste  leuchtet nicht, wenn der Präsenzsensoren eingeschaltet ist.
- Nach ca. 10 Minuten ohne erkannte Anwesenheit schaltet sich die Leuchte automatisch aus.
- Bei erkannter Abwesenheit blinkt die Sensortaste .

Lichtstärkesensoren

Der Lichtstärkesensoren regelt das indirekte Licht abhängig vom einfallenden Umgebungslicht. Bei ausreichendem Tageslicht schaltet der Lichtsensoren das indirekte Licht aus bzw. dimmt es herunter.





**Hinweis:**

Der Referenzwert für den Lichtstärkesensoren ist immer der letzte eingestellte indirekte Lichtwert.

Wenn Sie die Lichtstärke des indirekten Lichtes auf die gewünschte Stufe einstellen, wird die resultierende Beleuchtungsstärke an der Decke gemessen.

Verändert sich nun das Umgebungslicht, wird das indirekte Licht entsprechend herauf (bis zum Maximalwert) oder herunter gedimmt bzw. ausgeschaltet.

Verändern Sie die Stufe des indirekten Lichtes, verändert sich auch der Referenzwert der Lichtstärkesensoren.

- Berühren Sie die Sensortaste , um den Lichtsensoren ein- bzw. auszuschalten.
- Die Sensortaste  leuchtet, wenn der Lichtstärkesensoren ausgeschaltet ist.
- Die Sensortaste  leuchtet nicht, wenn der Lichtstärkesensoren eingeschaltet ist.
- Die Sensortaste  blinkt, wenn das indirekte Licht ausgeschaltet ist, weil ausreichend Umgebungslicht vorliegt.
- Bei eingeschaltetem Lichtstärkesensoren leuchtet die Leuchte nur dann, wenn nicht genug oder wenig Umgebungslicht in den Raum gelangt.

USB-Ladeanschlüsse

**Hinweis:**

Die USB-Ladeanschlüsse sind abhängig von der VITAWORK®-Variante vorhanden.

Über zwei integrierte USB-Ladeanschlüsse lassen sich Smartphones und Tablet-PCs an der Leuchte laden.

**ACHTUNG!****Gefahr von Sachschäden!**

Verwenden Sie nur unversehrte USB-Kabel. So verhindern Sie Schäden an Ihren Geräten und der Leuchte.

**Hinweis:**

Die Anschlüsse dienen ausschließlich zum Laden der angeschlossenen Geräte. Es werden keine Daten übertragen.

- Schließen Sie die zu ladenden Geräte mit einem passenden USB-Kabel an die Ladeanschlüsse an.

Reinigung und Wartung

**GEFAHR!****Lebensgefahr durch elektrischen Schlag!**

Tauchen Sie die Leuchte beim Reinigen niemals in Wasser ein.

**ACHTUNG!****Gefahr von Produktschäden!**

Benutzen Sie keine scheuernden oder scharfen Gegenstände oder aggressive Reinigungsmittel.

Verwenden Sie keine Lösungsmittel.

- Um nachlassender Lichtstärke durch Staubablagerungen vorzubeugen, ist eine regelmäßige Staubbeseitigung auf dem Leuchtenkopf zu empfehlen.
- Wischen Sie die Leuchte trocken oder mit einem leicht feuchten Mikrofasertuch ab.
- Die Leuchte ist wartungsfrei.

Service

Das LUCTRA® Team erreichen Sie unter: +49 23 71 66 24 45 (Beachten Sie, dass abhängig vom Netzbetreiber Kosten anfallen können).

Halten Sie für Rückfragen immer die Seriennummer Ihrer Leuchte bereit.

Diese finden Sie auf dem Fähnchen am Netzkabel, bzw. auf dem Etikett am unteren Teil des Holms.

Senden Sie eine beschädigte Leuchte nur im Originalkarton zurück. Sollten Sie die Originalverpackung nicht mehr zur Hand haben, fordern Sie bitte eine entsprechende Verpackung an, diese wird Ihnen dann umgehend zugesendet.

Entsorgung

Leuchte entsorgen

Geräte, die mit dem nebenstehenden Symbol gekennzeichnet sind, dürfen nicht mit dem Hausmüll entsorgt werden. Sie sind verpflichtet, solche Elektro- und Elektronik-Altgeräte separat zu entsorgen.



- Informieren Sie sich bitte bei Ihrer Kommune über die Möglichkeiten der geregelten Entsorgung.

Mit der getrennten Entsorgung führen Sie die Altgeräte dem Recycling oder anderen Formen der Wiederverwertung zu. Sie helfen damit zu vermeiden, dass u. U. belastende Stoffe in die Umwelt gelangen.

Verpackung entsorgen

Die Verpackung besteht aus Karton und entsprechend gekennzeichneten Kunststoffen, die wiederverwertet werden können.



- Führen Sie diese Materialien der Wiederverwertung zu.

Technische Daten

Produktname	LUCTRA® VITAWORK®
Leuchtmittel	LED
Nennspannung	200–240 V, 50/60 Hz
Leistungsaufnahme	max. 120 W (je nach VITAWORK®-Variante abweichend)
Schutzklasse	I
Schutzart	IP20
Energieeffizienzklasse	A++
Umgebungstemperatur	25 °C
USB-Ladeanschlüsse	2× 5 V, max. 1,2 A



Intended use

The lamp is designed for lighting a workplace in dry indoor rooms (ambient temperature of 25 °C).

Perform only the activities described in this user manual. Any other use constitutes unauthorised misuse. The manufacturer accepts no liability for damage resulting therefrom.

For your safety

Basic safety instructions

- The user must have read and understood this user manual before starting to use the lamp to ensure safe handling.
- Observe all safety instructions! You put yourself and others at risk if you disregard these instructions. Retain this user manual for future reference and always keep it within easy reach.
- If you ever sell or pass on the lamp, please ensure that you also hand over this user manual.
- Use this lamp only if it is in perfect working order. Please contact our service team if the lamp or a part thereof (including the LEDs) are faulty.
- This lamp is not designed to be used by persons with limited physical, sensory or mental capabilities or a lack of experience and/or knowledge unless they are supervised by a person responsible for their safety or have received instructions from them on how to use the lamp.
- Make sure that children do not play with the lamp.
- Always observe the valid national and international safety and health regulations and work directives.

Electrical safety

- Only plug the lamp into earthed sockets that have been properly installed, earthed and tested.
- Make sure that the power supply corresponds to the connection data for the lamp before plugging in the lamp.
- Do not touch the power plug with wet hands! Always grasp the plug and not the cable to pull the plug out of the socket.
- Do not bend, crush, tug or run over the power cable. Protect it from sharp edges, oil and heat.
- Do not lift the lamp by the cable.
- Check the plug and cable before each use.
- Pull out the power plug immediately if the power cable is damaged. Never use the lamp if the power cable is damaged.
- Always switch off the lamp before removing the plug.
- Always pull out the power plug immediately if the lamp is not used for a longer period of time.
- Always pull out the power plug before transporting or repositioning the lamp.
- Only use extension cables that are suitable for the lamp and its surroundings.
- Do not use additional dimmers.
- If the power cable on the lamp is damaged, it must be replaced by the manufacturer to avoid any risk of danger.

Product-specific safety instructions

- Do not cover the lamp with cloths or other objects. This may cause a fire hazard.
- Never open the VITACORE® control panel. The lamp will suffer irreparable damage.

Explanation of symbols

- Signs and symbols may not be removed or covered.



Read and observe the user manual before starting to use the lamp.



Risk of eye damage! Never look directly into the LEDs.



You must only use the lamp in dry indoor rooms.



Replace any protective panel that is cracked. The light source is located behind a protective panel that protects the user against burns and the LEDs against damage. It is not permitted to operate the lamp without the protective panel or with a damaged protective panel. The protective panel must be replaced by a new, undamaged protective panel (original part).

Product and functional description

VITAWORK® is available with different luminous fluxes, depending on the room size.

The combination of direct and indirect lighting via the integrated light panel ensures uniform illumination.

State-of-the-art LEDs provide either asymmetrical or symmetrical light distribution, through a light panel. VITAWORK® is suitable for lighting larger and wider office spaces. Particular attention was paid to energy efficiency during development.

Depending on the application, VITAWORK® meets the requirements of DIN EN 12464-1 and ASR 3.4.

To find out more about VITAWORK®, go to www.luctra.eu.

Your lamp at a glance

► see image 1



Note:

Luminosity and presence sensors depend on the VITAWORK® variants present.



Note:

The network cable can be installed permanently depending on the VITAWORK® variant of the floor lamp. In this case, an On-Off switch and a connection for a network cable with a cold appliance plug are not provided.

1. Lamp head
2. Protective panel
3. Luminosity sensor
4. Presence sensor
5. VITACORE® control panel (touch screen)
6. Strut
7. Base plate (LUCTRA® VITAWORK®) / Clamping screw (LUCTRA® VITAWORK® CLAMP)

8. On/Off switch (for lights with a low power device connection, alternatively mains cable).

Scope of delivery

- User manual
- Lamp
- Mains cable with inlet connector for non-heating apparatus (LUCTRA® VITAWORK® with connection to a low power device).
- Fittings bag (in the inspection shaft in the lamp head):
 - Allen key (3× for individual packaging / 10× for project packaging).
 - Screws for the base plate (x3)
 - Screws for the strut (x2)
 - Small screw for the inspection shaft (x1)

Note:
Please contact our service team if one of the parts are missing or damaged.

Assembly

Note:
Two people and a spirit level are needed for the construction.

- Take all pieces out of the packaging.

▶ see image 2

LUCTRA® VITAWORK®

- Screw the strut (6) to the base plate (7) using the hexagonal socket-head screws (9) provided.

LUCTRA® VITAWORK® CLAMP



NOTICE!

Risk of property damage!

Never fasten the lamp to a glass panel!
Make sure that the table top can bear sufficient weight!

- Fasten the lamp to the table using the clamping screw (7).
 - Tighten the clamping screw (7) with the enclosed Allen key.
- ▶ see image 3
- Remove the adhesive tape to open the access panel (10) at the top of the lamp head (1).

▶ see image 4

- Make sure that the threaded pin (11) is completely screwed into the strut (6).
- Guide the cables through the lamp head (1).
- Fix the strut (1) to the strut (6) using the supplied hexagonal socket-head screws (12). Only tighten the screws until they are sturdy!

Connecting the electrics

► see image 5



Note:

The number of connecting cables depends on the VITAWORK® variant.



Note:

Depending on the design, each connection cable fits into one connector!

- Connect the connecting cables to the lamp head.
- see image 6
- Use the screw (13) to attach the access panel (10) at the top of the lamp head (1).

LUCTRA® VITAWORK® with low power device connection

► see image 8

- Insert the mains cable as shown.
- Insert the plug into the socket.
- Switch the lamp on or off using the on-off switch (8).

LUCTRA® VITAWORK® CLAMP

- Insert the plug into the socket.

Align the lamp head

► see image 7

- Use a spirit level to check the horizontal alignment of the lamp head.
- Align the lamp head by screwing in/unscrewing the hexagonal socket-head screws (12).
- Turn the threaded pin (11) away from it.

Operation







NOTICE!

Risk of property damage!

The lamp head is designed in such as way that the LEDs can be ideally cooled, thus achieving a long service life.

Never cover the lamp head. This may cause a fire hazard.

► see image 9

14. On-Off touch button
 - Tap the  On-Off touch button to switch the light on or off.
15. Sensor buttons are used to adjust the direct luminosity (5 levels)
16. Sensor buttons are used to adjust the indirect luminosity (5 levels)
 - Tap the  /  touch button to reduce the light intensity.
 - Tap the  /  touch button to increase the light intensity.
 - Keep the sensor buttons pressed to continuously change the luminosity.
17. Sensor button for the presence sensor
18. Sensor button for the luminosity sensor







Note:

Luminosity and presence sensors depend on the VITAWORK® variants present.

Presence sensor

When the presence sensor is switched on, the light will only come on when the sensor detects that people are present.

- Press the sensor button  to switch the presence sensor on or off.
- The sensor button  will light up when the presence sensor is switched off.
- The sensor button  will not light up when the presence sensor is switched on.
- The light will switch off automatically after approx. 10 minutes, if no human presence is detected.
- The sensor button  will flash if such an absence is detected.

Luminosity sensor

The luminosity sensor monitors the indirect lighting, depending on the ambient light. When there is sufficient daylight, the light sensor will switch off the direct light, or dim it.

i





Note:

The reference value for the luminosity sensor is always the most recently set indirect light value.

When you adjust the luminosity of the indirect light to the desired level, the resulting illuminance is measured on the cover.

If the ambient light changes, the indirect light is brightened (up to the maximum value) or dimmed accordingly, or switched off.

If you change the level of the indirect light, the reference value of the luminosity sensor also changes.

- Press the sensor button  to switch the light sensor on or off.
- The sensor button  lights up when the luminosity sensor is switched off.
- The sensor button  does not light up when the luminosity sensor is switched on.
- The sensor button  flashes when the indirect light is switched off, because there is sufficient ambient light.
- When the luminosity sensor is switched on, the light only comes on if there is insufficient or very little ambient light in the room.

USB charging ports

i

Note:

The USB charging connections depend on the VITAWORK® variants present.

Smartphones and tablet PCs can be charged via two built-in USB charging ports.



NOTICE!

Risk of property damage!

Use only undamaged USB cables. This prevents damage to your devices and the lamp.

i

Note:

The ports are only used to charge the connected devices. No data is transmitted.

- Connect the devices to be charged to the charging ports using an appropriate USB cable.

Cleaning and maintenance

**DANGER!****Risk of fatal injury from electric shock!**

Never immerse the lamp in water when cleaning it.

**NOTICE!****Risk of product damage!**

Do not use any abrasive or sharp objects or aggressive cleaning agents.

Do you use any solvents.

- In order to prevent the luminosity from decreasing due to dust deposits, regular dust removal on the lamp head is recommended.
- Wipe the lamp with a dry or slightly damp microfibre cloth.
- The lamp requires no maintenance.

Service

You can reach the LUCTRA® team: +49 2371 6624 45 (Note that charges may apply depending on the network provider).

Always have the serial number of your lamp at hand should you have any queries.

This is located on the label on the mains cable or on the label on the bottom of the stand.

Only return a damaged light in the original box. If you no longer have the original packaging, please request appropriate packaging. The packaging will be sent out to you immediately.

Disposal

Disposing of the lamp

Appliances that are marked with the symbol shown must not be disposed of with household waste. You are obliged to dispose of such waste electrical and electronic equipment separately.



- Find out more from your local authority about controlled waste disposal options.

With separate waste disposal you send old appliances for recycling or to other forms of reprocessing. In this way, you help to prevent hazardous substances potentially being released into the environment.

Disposing of packaging

The packaging is made of cardboard and appropriately marked plastics that can be recycled.



- Send these materials for recycling.

Technical data

Product name	LUCTRA® VITAWORK®
Light source	LED
Nominal voltage	200–240 V, 50/60 Hz
Power consumption	Max. 120 W (variable depending on the VITAWORK® variant)
Protection class	I
Protection type	IP20
Energy efficiency class	A++
Ambient temperature	25 °C
USB charging ports	2× 5 V, max. 1.2 A



Utilisation conforme

Cette lampe est destinée à éclairer un poste de travail dans des pièces intérieures sèches (température ambiante de 25 °C).

Effectuez uniquement les opérations décrites dans ce mode d'emploi. Toute autre utilisation est considérée comme non conforme. Le fabricant décline toute responsabilité pour les dommages qui en résultent.

Pour votre sécurité

Consignes de sécurité de base

- Pour une utilisation sûre de cette lampe, l'utilisateur doit avoir lu et compris ce mode d'emploi avant la mise en service de la lampe.
- Respectez toutes les consignes de sécurité ! Le non-respect des consignes de sécurité constitue un danger pour vous et pour d'autres personnes. Conservez ce mode d'emploi et gardez-le toujours à portée de main.
- Si vous vendez ou donnez la lampe, remettez également impérativement ce mode d'emploi au nouvel utilisateur.
- Utilisez uniquement la lampe si elle est en parfait état. Si la lampe ou une pièce (y compris les LED) est défectueuse, contactez notre service après-vente.
- Cette lampe n'est pas destinée à être utilisée par des personnes aux capacités physiques, sensorielles ou mentales réduites ou manquant d'expérience et/ou de connaissances, à moins que ces personnes soient surveillées par une personne responsable de leur sécurité ou qu'elles aient été familiarisées avec l'utilisation de la lampe.
- Veillez à ce que les enfants ne jouent pas avec la lampe.
- Respectez toujours les prescriptions nationales et internationales en vigueur en matière de sécurité, de santé et de travail.

Sécurité électrique

- Branchez uniquement la lampe à des prises de courant de sécurité correctement installées, mises à la terre et contrôlées.
- Avant de brancher la lampe, veillez à ce que le branchement électrique corresponde aux caractéristiques de branchement électrique de la lampe.
- Ne touchez pas la fiche d'alimentation avec les mains mouillées ! Retirez toujours la fiche de la prise en tirant sur la fiche d'alimentation et non sur le câble.
- Ne pliez pas, ne coincez pas, ne tirez pas et ne roulez pas sur le câble d'alimentation. Protégez-le contre les bords coupants, l'huile et la chaleur.
- Ne soulevez pas la lampe en la tenant par le câble.
- Contrôlez la fiche et le câble avant chaque utilisation.
- Retirez immédiatement la fiche de la prise si le câble d'alimentation est endommagé. N'utilisez jamais la lampe avec un câble d'alimentation endommagé.
- Éteignez toujours la lampe avant de retirer la fiche de la prise.
- Retirez toujours la fiche de la prise en cas d'absence d'utilisation prolongée.
- Retirez toujours la fiche de la prise avant de transporter ou de déplacer la lampe.
- Utilisez uniquement des câbles de rallonge compatibles avec la lampe et avec l'environnement.
- N'utilisez pas de variateurs supplémentaires.
- Si les câbles du luminaire sont endommagés, ils doivent être remplacés par le fabricant afin d'éviter tout danger.

Consignes de sécurité spécifiques au produit

- Ne couvrez pas la lampe avec des morceaux de tissu ou d'autres objets. Risque d'incendie.
- N'ouvrez jamais le panneau de commande VITACORE®. La lampe serait irrémédiablement endommagée.

Explication des symboles

- Ne pas retirer ni recouvrir les plaques d'avertissement et les symboles.



Lisez et respectez le mode d'emploi avant la mise en service.



Risque de lésions oculaires ! Ne regardez jamais directement dans les LED.



La lampe peut uniquement être utilisée dans des pièces intérieures sèches.



Remplacez toutes les plaques de protection éclatées. L'ampoule se trouve derrière une plaque de protection qui protège l'utilisateur contre les brûlures et qui protège les LED contre les dommages. Il est interdit d'utiliser la lampe sans plaque de protection ou avec une plaque de protection endommagée. La plaque de protection doit être remplacée par une nouvelle plaque de protection intacte (pièce originale).



Description du produit et du fonctionnement

VITAWORK® est disponible avec différents flux lumineux en fonction de la taille de la pièce.

La combinaison d'éclairages direct et indirect sur le panneau lumineux apporte un éclairage particulièrement uniforme.

Les LED modernes du panneau lumineux distribuent la lumière soit symétriquement soit asymétriquement. VITAWORK® est conçu pour éclairer des espaces de bureau plus grands et profonds. Un accent particulier a été mis sur l'efficacité énergétique lors du développement.

Selon le cas d'utilisation, VITAWORK® répond aux exigences des normes DIN EN 12464-1 et ASR 3.4.

Découvrez-en plus à propos de VITAWORK® sur www.luctra.eu.

Vue d'ensemble de votre lampe

► voir figure 1

i

Remarque :

Les capteurs d'intensité lumineuse et de précision sont disponibles en fonction du modèle VITAWORK®.

i

Remarque :

Selon la variante VITAWORK®, le câble d'alimentation du lampadaire peut être monté de façon permanente. Dans ce cas, il n'y a pas d'interrupteur on/off ni de branchement pour câble d'alimentation avec prise pour appareil froid.

1. Tête de la lampe
2. Plaque de protection
3. Capteur d'intensité lumineuse
4. Capteur de précision
5. Panneau de commande VITACORE® (écran tactile)
6. Barre

7. Plaque de base (LUCTRA® VITAWORK®) /
Vis de fixation (LUCTRA® VITAWORK® CLAMP)
8. Interrupteur Marche-Arrêt (pour les lampes avec fiche de raccordement, sinon, câble d'alimentation)

Contenu de la livraison

- Mode d'emploi
- Lampe
- Câble d'alimentation avec fiche (LUCTRA® VITA-WORK® avec fiche de raccordement)
- Kit de montage (se trouve dans le regard d'inspection de la tête du luminaire) :
 - Clé Allen (3x pour emballage individuel / 10x pour emballage projet)
 - Vis pour le pied (3x)
 - Vis pour la barre (2x)
 - Aucune vis pour le regard d'inspection (1x)

i

Remarque :

Si une de ces pièces manque ou est endommagée, veuillez vous adresser au service après-vente.

Montage

i

Remarque :

Le montage nécessite deux personnes et un niveau à bulle.

- Sortez toutes les pièces des emballages.

► voir figure 2

LUCTRA® VITAWORK®

- Vissez la barre (6) sur le pied (7) à l'aide des vis à six pans creux (9) fournies.

LUCTRA® VITAWORK® CLAMP



AVIS !

Risque de dommages matériels !

Ne fixez jamais le luminaire à une plaque en verre !

Assurez-vous que le poids de la plaque de table soit suffisant.

- Fixez le luminaire à la table à l'aide de la vis de fixation (7).
- Serrer la vis de fixation (7) à l'aide de la clé mâle coudée pour vis à six pans creux.

► voir figure 3

- Retirez le ruban adhésif pour ouvrir la trappe de révision (10) située sur la tête du luminaire (1).

► voir figure 4

- Assurez-vous que la tige filetée (11) soit complètement vissée dans la barre (6).
- Insérez les câbles à travers la tête du luminaire (1).
- Fixez la tête du luminaire (1) sur la barre (6) à l'aide des vis à six pans creux (12) fournies. Serrez les vis à la main uniquement !

Branchement électrique

► voir figure 5

i **Remarque :**
Le nombre de câbles d'alimentation dépend du modèle VITAWORK®.

i **Remarque :**
Les câbles d'alimentation s'insèrent dans chacune des fiches, selon la conception de l'appareil.

- Branchez les câbles d'alimentation à la tête du luminaire.

► voir figure 6

- Fixez la trappe de révision (10) au-dessus de la tête du luminaire (1) à l'aide de la vis (13).

LUCTRA® VITAWORK® avec fiche de raccordement

► voir figure 8

- Enfichez le câble secteur comme illustré.
- Branchez la fiche à la prise.
- Allumez ou éteignez le luminaire à l'aide de l'interrupteur de marche/arrêt (8).

LUCTRA® VITAWORK® CLAMP

- Branchez la fiche à la prise.

Orientez la tête de la lampe.

► voir figure 7

- Vérifiez que la tête du luminaire soit alignée horizontalement à l'aide du niveau à bulle.
- Réorientez la tête du luminaire en serrant ou en desserrant les vis à six pans creux (12).
- Tournez la tige filetée (11).

Commande



AVIS !

Risque de dommages matériels !

La tête de la lampe est conçue de manière à garantir un refroidissement optimal et donc une longévité élevée des LED.

Ne couvrez jamais la tête de la lampe. Risque d'incendie.

► voir figure 9

14. Touche tactile de marche/arrêt

- Touchez la touche tactile de marche/arrêt (⏻) pour allumer ou éteindre la lumière.

15. Touches tactiles pour le réglage de l'intensité lumineuse directe (5 niveaux)

16. Touches tactiles pour le réglage de l'intensité lumineuse indirecte (5 niveaux)

- Touchez la touche tactile (⏪) / (⏩) pour réduire l'intensité lumineuse.
- Touchez la touche tactile (⏴) / (⏵) pour augmenter l'intensité lumineuse.
- Maintenez les touches tactiles enfoncées pour modifier l'intensité lumineuse en continu.





17. Touche tactile pour le réglage de la précision

18. Touche tactile pour le réglage de l'intensité lumineuse

i **Remarque :**
Les capteurs d'intensité lumineuse et de précision sont disponibles en fonction du modèle VITAWORK®.

Réglage de la précision

Une fois le capteur de précision enclenché, la lampe s'allume lorsque le capteur détecte la présence d'une personne.

- Appuyez sur la touche tactile  pour allumer ou éteindre le capteur de précision.
- La touche tactile  s'allume lorsque le capteur de précision est éteint.
- La touche tactile  ne s'allume pas si le capteur de précision est allumé.
- Si aucune présence n'a été détectée après env. 10 minutes, la lampe s'éteint automatiquement.
- Si une présence est détectée, la touche tactile  clignote.

Réglage de l'intensité lumineuse

Le capteur d'intensité lumineuse régule la lumière indirecte en fonction de la lumière incidente environnante. Si la lumière naturelle est suffisante, le capteur de lumière éteint la lumière indirecte ou la diminue.

i





Remarque :

La valeur de référence du capteur d'intensité lumineuse correspond toujours à la dernière valeur de lumière indirecte configurée.

Lorsque vous réglez l'intensité lumineuse de la lumière indirecte au niveau souhaité, l'intensité d'éclairage qui en résulte est mesurée au niveau du plafond.

Si la lumière environnante change, la lumière indirecte est augmentée (jusqu'à la valeur maximale), atténuée ou éteinte.

Si vous modifiez le niveau de la lumière indirecte, la valeur de référence du réglage d'intensité lumineuse est également modifiée.

- Appuyez sur la touche tactile  pour allumer ou éteindre le capteur de lumière.
- La touche tactile  s'allume si le capteur d'intensité lumineuse est éteint.
- La touche tactile  ne s'allume pas si le capteur d'intensité lumineuse est allumé.
- La touche tactile  clignote lorsque la lumière indirecte est éteinte car la lumière environnante est suffisante.
- Lorsque le capteur d'intensité lumineuse est allumé, le luminaire ne s'allume que s'il n'y a pas assez ou peu de lumière ambiante dans la pièce.

Ports de chargement USB

i

Remarque :

Les prises de recharge USB sont disponibles en fonction du modèle VITAWORK®.

Deux ports de chargement USB permettent de recharger des smartphones et des tablettes PC à l'aide de la lampe.



AVIS !

Risque de dommages matériels !

Utilisez uniquement des câbles USB intacts. Vous éviterez ainsi d'endommager vos appareils et la lampe.

i

Remarque :

Les ports USB servent uniquement à recharger des appareils branchés à la lampe. Aucune donnée n'est transférée.

- Branchez les appareils à recharger aux ports de chargement USB à l'aide d'un câble USB adapté.

Nettoyage et entretien

**DANGER !****Danger de mort par électrocution !**

Ne plongez jamais la lampe dans de l'eau pour la nettoyer.

**AVIS !****Risque de dommages sur le produit !**

N'utilisez pas d'objets abrasifs ou coupants ni de produits nettoyants agressifs.

N'utilisez pas de solvants.

- Pour éviter une diminution de l'intensité lumineuse due aux dépôts de poussière, il est recommandé d'éliminer régulièrement la poussière sur la tête du luminaire.
- Frottez le luminaire à sec ou avec un chiffon en microfibre légèrement humide.
- La lampe ne nécessite aucun entretien.

Service après-vente

L'équipe LUCTRA® est joignable au : +49 2371 662445 (des suppléments peuvent vous être facturés en fonction de votre opérateur téléphonique).

Ayez toujours le numéro de série sous la main si vous avez des questions au sujet de la lampe. Ce dernier se trouve sur le drapeau du câble secteur ou sur l'étiquette en dessous du bras vertical.

Les lampes endommagées doivent impérativement être renvoyées dans leur emballage d'origine. Si vous ne disposez plus de l'emballage d'origine, un emballage adapté demandez-nous qui vous sera envoyé dans les plus brefs délais.

Élimination

Jeter la lampe

Les appareils portant le symbole ci-contre ne peuvent pas être jetés dans les ordures ménagères. Vous êtes tenu de jeter séparément ces appareils électroniques et électriques usagés.

- Renseignez-vous auprès de votre commune sur la collecte des déchets.

La collecte séparée de ces déchets permet de recycler et de réutiliser sous d'autres formes les appareils usagés. Vous contribuez ainsi à éviter que des substances polluantes ne se retrouvent dans l'environnement.



Jeter l'emballage

L'emballage se compose de carton et de plastiques identifiés comme tels qui peuvent être réutilisés.

- Faites recycler ces matériaux.



Caractéristiques techniques

Nom du produit	LUCTRA® VITAWORK®
Ampoules	LED
Tension nominale	200–240 V, 50/60 Hz
Puissance absorbée	max. 120 W (dépend du modèle VITAWORK®)
Classe de protection	I
Type de protection	IP20
Classe d'efficacité énergétique	A++
Température ambiante	25 °C
Ports de chargement USB	2× 5 V, max. 1,2 A



Utilización adecuada

La lámpara está determinada para la iluminación de un puesto de trabajo en interiores secos (25 °C de temperatura ambiente).

Realice solo las tareas descritas en estas instrucciones de uso. Cualquier utilización distinta será considerada una utilización incorrecta no autorizada. El fabricante no asumirá responsabilidad alguna por los daños resultantes de ello.

Por su seguridad

Indicaciones generales de seguridad

- Para una manipulación segura de esta lámpara, el usuario tiene que haber leído y comprendido las presentes instrucciones de uso antes de la puesta en funcionamiento.
- ¡Respete todas las indicaciones de seguridad! Si no tiene en cuenta las indicaciones de seguridad, se pondrá en peligro usted mismo y a otras personas. Guarde estas instrucciones de uso para el futuro y manténgalas al alcance.
- Si vende o entrega la lámpara a otra persona, incluya también las instrucciones de uso.
- Utilice la lámpara solo cuando se encuentre en un estado correcto. Si la lámpara o una parte de ella (incluso LEDs) presentan defectos, póngase en contacto con nuestro servicio técnico.
- Esta lámpara no está concebida para utilizarse por personas con las capacidades físicas, sensoriales o mentales limitadas o con escasa experiencia y/o escasos conocimientos, salvo que estén bajo la supervisión de otra persona responsable de su seguridad o que hayan recibido instrucciones sobre la utilización de la lámpara.
- Asegúrese de que los niños no pueden jugar con la lámpara.
- Respete siempre las prescripciones nacionales e internacionales de seguridad, salud y trabajo.

Seguridad eléctrica

- Conecte la lámpara solo en cajas de enchufe con contacto tomatierra, que estén correctamente instaladas, conectadas a tierra y que se hayan comprobado.
- Antes de conectar la lámpara, asegúrese de que la conexión a red se corresponde con los datos de conexión de la lámpara.
- ¡No toque el enchufe de red con las manos mojadas! Extraiga el enchufe de red de la caja de enchufe tirando siempre del enchufe, nunca del cable.
- No doble, aplaste, arrastre ni pise el cable de red. Protéjalo de cantos afilados, aceite y calor.
- No levante la lámpara por el cable.
- Antes del uso, controle siempre el enchufe y el cable.
- En caso de daños en el cable de red, extraiga el enchufe de red de inmediato. Nunca utilice la lámpara si el cable de red está dañado.
- Apague la lámpara siempre antes de extraer el enchufe de red.
- En caso de que no vaya a utilizar la lámpara durante mucho tiempo, extraiga siempre el enchufe de red.
- Antes de transportar o de cambiar de sitio la lámpara, extraiga siempre el enchufe de red.
- Utilice solo los cables de prolongación que sean adecuados para la lámpara.
- No utilice atenuadores adicionales.
- Si los cables de la luminaria resultan dañados, estos deben ser reemplazados por el fabricante para evitar riesgos.

Indicaciones de seguridad específicas del producto

- No tape la lámpara con trapos u otros objetos. Existe peligro de incendio.
- Nunca abra el panel de manejo VITACORE®. La lámpara se dañará de manera irreparable.

Explicación de los símbolos

- Los rótulos indicadores y los símbolos no deberán retirarse ni taparse.



Antes de la puesta en funcionamiento, lea y respete las instrucciones de uso.



¡Peligro de daños oculares! Nunca mire directamente al LED.



El uso de la lámpara solo está autorizado en interiores.



Sustituya cualquier vidrio protector que se haya roto. El medio luminoso se encuentra detrás de un vidrio protector, el cual protege al usuario frente a quemaduras y el LED contra daños. Se prohíbe el funcionamiento de la lámpara sin el vidrio protector o con el vidrio protector dañado. El vidrio protector tiene que sustituirse por un vidrio protector nuevo no dañado (pieza original).



Descripción del producto y del funcionamiento

VITAWORK® está disponible con diferentes flujos luminosos en función del tamaño del espacio. La combinación de iluminación directa e indirecta sobre el panel de luz instalado asegura una iluminación especialmente uniforme.

LED de última generación proporcionan a través de un panel de luz una distribución de luz o bien asimétrica o simétrica. VITAWORK® es apropiada para el alumbrado de locales de oficinas mayores y más profundos. En el diseño se hizo especial hincapié en la eficiencia energética. Dependiendo de la aplicación, VITAWORK® cumple los requisitos de la DIN EN 12464-1 y de la ASR 3.4.

Encontrará más información sobre VITAWORK® en www.luctra.eu.

Vista general de su lámpara

► véase figura 1



Nota:

Los sensores de intensidad luminosa y de presencia están disponibles en función de la variante de VITAWORK®.



Nota:

Dependiendo del modelo de lámpara de pie VITAWORK®, el cable de alimentación puede ser de instalación fija. En este caso no hay interruptor ON/OFF o no hay conexión para un cable de red con enchufe para aparato frío.

1. Cabezal de la lámpara
2. Vidrio protector
3. Sensor de intensidad luminosa
4. Sensor de presencia
5. Panel de manejo VITACORE® (pantalla táctil)
6. Montante
7. Placa de base (LUCTRA® VITAWORK®) / Tornillo prisionero (LUCTRA® VITAWORK® CLAMP)

8. Interruptor ON-OFF (para las lámparas con conexión de aparato frío; de lo contrario, cable de red)

Volumen de entrega

- Instrucciones de uso
- Lámpara
- Cable de red con enchufe de aparato frío (LUCTRA® VITAWORK® con conexión de aparato frío)
- Bolsa de montaje (se encuentra en el conducto de inspección en el cabezal de la luminaria):
 - Llave Allen (3× en caso de embalaje individual / 10× en caso de embalaje para proyecto)
 - Tornillos para el pie (3 uds.)
 - Tornillos para el montante (2 uds.)
 - Pequeño tornillo para el conducto de inspección (1 ud.)

i

Nota:

Si una pieza faltara o estuviera dañada, póngase en contacto con el servicio técnico.

Montaje

i

Nota:

Para el montaje necesita dos personas y un nivel de burbuja.

- Extraiga todas las piezas del embalaje.

► véase figura 2

LUCTRA® VITAWORK®

- Atornille el montante (6) con los tornillos de hexágono interior (Allen) (9) incluidos al pie (7).

LUCTRA® VITAWORK® CLAMP



AVISO!

¡Peligro de daños materiales!

¡Nunca fije la lámpara a una placa de vidrio!

¡Asegúrese de que el tablero de la mesa tiene suficiente capacidad de carga!

- Fije la lámpara en la mesa con ayuda de los tornillos prisioneros (7).
- Apriete los tornillos prisioneros (7) con la llave de hexágono interior suministrada.

► véase figura 3

- Suelte la cinta adhesiva para abrir la compuerta de inspección (10) en la parte superior del cabezal de la luminaria (1).

► véase figura 4

- Asegúrese de que el tornillo prisionero (11) esté enroscado completamente en el montante (6).
- Pase los cables a través del cabezal de la luminaria (1).
- Fije el cabezal de la luminaria (1) mediante los tornillos de hexágono interior (Allen) (12) incluidos sobre el montante (6). ¡Apriete los tornillos únicamente a mano!

Conexión eléctrica

► véase figura 5



Nota:

El número de cables de conexión depende de la variante de VITAWORK®.



Nota:

¡Los cables de conexión encajan en función del formato respectivamente en una toma!

– Conecte los cables de conexión al cabezal de la luminaria.

► véase figura 6

– Fije la compuerta de inspección (10) en la parte superior del cabezal de la luminaria (1) con el tornillo (13),

LUCTRA® VITAWORK® con conexión de aparato frío

► véase figura 8

- Enchufe el cable de alimentación como se muestra.
- Inserte el enchufe en la caja de enchufe.
- Encienda y apague la lámpara con el interruptor ON-OFF (8).

LUCTRA® VITAWORK® CLAMP

– Inserte el enchufe en la caja de enchufe.

Orientar el cabezal de la luminaria

► véase figura 7

- Compruebe la orientación horizontal del cabezal de la luminaria mediante un nivel de burbuja.
- Oriente el cabezal de la luminaria enroscando o bien desenroscando los tornillos de hexágono interior (12).
- Gire el tornillo prisionero (11) en sentido contrario.

Manejo



AVISO!

¡Peligro de daños materiales!

El cabezal de la lámpara está construido de manera que los LEDs se enfrían óptimamente, logrando así una larga vida útil.

Nunca tape el cabezal de la lámpara. Existe peligro de incendio.

► véase figura 9

14. Tecla de sensor ON-OFF

– Toque la tecla de sensor ON-OFF (⏻), para encender o apagar la luz.

15. Teclas táctiles para el ajuste de la intensidad luminosa directa (5 niveles)

16. Teclas táctiles para el ajuste de la intensidad luminosa indirecta (5 niveles)

– Toque la tecla de sensor (⊖ / ⊖), para reducir la intensidad luminosa.

– Toque la tecla de sensor (⊕ / ⊕), para aumentar la intensidad luminosa.

– Mantenga pulsadas las teclas táctiles para modificar la intensidad luminosa de forma continua.

17. Tecla táctil para sistema de sensores de presencia

18. Tecla táctil para sistema de sensores de intensidad luminosa





i

Nota:

Los sensores de intensidad luminosa y de presencia están disponibles en función de la variante de VITAWORK®.

Sistema de sensores de presencia

Con el sensor de presencia conectado, la luminaria se enciende solamente cuando el sensor detecta la presencia de personas.

- Toque la tecla táctil  para conectar o bien desconectar el sensor de presencia.
- La tecla táctil  está encendida cuando el sensor de presencia esté desconectado.
- La tecla táctil  está apagada cuando el sensor de presencia está conectado.
- Después de aproximadamente 10 minutos sin detectarse ninguna presencia, la luminaria se apagará de forma automática.
- Con una presencia detectada, la tecla táctil  parpadea.

Sistema de sensores de intensidad luminosa

El sensor de intensidad luminosa regula la luz indirecta en función de la luz ambiental incidente. Con luz diurna suficiente, el sensor de luz apaga la luz indirecta o bien la atenúa.

i





Nota:

El valor de referencia para el sensor de intensidad luminosa es siempre el último valor de luz indirecta ajustado.

Si ajusta la intensidad luminosa de la luz indirecta al nivel deseado, la intensidad luminosa resultante se medirá en el techo.

Si cambia ahora la luz ambiental, la luz indirecta es aumentada (hasta el valor máximo) o atenuada o bien apagada correspondientemente.

Si cambia el nivel de la luz indirecta, cambiará también el valor de referencia del sistema de sensores de la intensidad luminosa.

- Toque la tecla táctil  para conectar o bien desconectar el sensor de luz.
- La tecla táctil  está encendida cuando el sensor de intensidad luminosa está desconectado.
- La tecla táctil  está apagada cuando el sensor de intensidad luminosa está conectado.
- La tecla táctil  parpadea cuando la luz indirecta está apagada debido a que existe suficiente luz ambiental.
- Con el sensor de intensidad luminosa conectado, la luminaria se encenderá solamente cuando no llegue suficiente o poca luz ambiental al espacio.

Conexiones de carga USB

i

Nota:

Los puertos USB de carga están disponibles en función de la variante de VITAWORK®.

Mediante dos conexiones de carga USB integrados se pueden cargar smartphones y tablets en la lámpara.

**AVISO!****¡Peligro de daños materiales!**

Utilice solo cables USB en perfecto estado. Así evitará daños en sus dispositivos y en la lámpara.

**Nota:**

Las conexiones sirven exclusivamente para cargar los dispositivos conectados. No se transferirán datos.

- Conecte los dispositivos que va a cargar a las conexiones de carga con un cable USB adecuado.

Limpeza y mantenimiento

**PELIGRO!**

¡Peligro de muerte por descarga eléctrica!

Durante la limpieza, nunca sumerja la lámpara en agua.

**AVISO!**

¡Peligro de daños en el producto!

No utilice objetos abrasivos ni afilados, ni productos de limpieza agresivos.
No utilice disolventes.

- Para prevenir la disminución de la intensidad luminosa debido a depósitos de polvo, se recomienda eliminar regularmente el polvo sobre el cabezal de la luminaria.
- Limpie la luminaria en seco o con un paño de microfibras ligeramente humedecido.
- La lámpara no requiere mantenimiento.

Servicio técnico

Puede ponerse en contacto con el equipo de LUCTRA® en la mayoría de los países europeos en la línea gratuita de atención del servicio técnico (alemán/inglés): +49 2371 662445 (Tenga en cuenta que en función del operador de red, pueden producirse gastos).

Para las consultas, tenga siempre a mano el número de serie de su lámpara.

Lo encontrará en la etiqueta en el cable de red o en la etiqueta de la parte inferior del soporte. Devuelva una lámpara dañada solo en la caja original. Si ya no tuviera el embalaje original a mano, solicite el embalaje correspondiente en la línea de atención del servicio técnico, para que se proceda a su envío.

Eliminación

Eliminación de la lámpara

Los aparatos identificados con el símbolo adyacente nunca deberán eliminarse como residuo doméstico. Usted está obligado a eliminar este tipo de aparatos eléctricos y electrónicos por separado.

- Infórmese sobre las opciones de eliminación normalizada en su municipio.

Con la eliminación separada, estará facilitando el reciclaje u otra forma de reutilización de aparatos usados, ayudando a evitar que determinadas sustancias contaminen el medio ambiente.



Eliminación del embalaje

El embalaje se compone de cartón y plásticos correspondientemente identificados, que se pueden reutilizar.

- Lleve estos materiales a una estación de reciclaje.



Datos técnicos

Nombre del producto	LUCTRA® VITAWORK®
Medio luminoso	LED
Tensión nominal	200–240 V, 50/60 Hz
Consumo de potencia	máx. 120 W (varía en función de la variante de VITAWORK®-Variante)
Clase de protección	I
Tipo de protección	IP20
Clase de eficiencia energética	A++
Temperatura ambiente	25 °C
Conexiones de carga USB	2× 5 V, máx. 1,2 A



Beoogd gebruik

De lamp is bedoeld als verlichting van een werkplek in droge binnenruimtes (25 °C omgevingstemperatuur).

Voer alleen werkzaamheden uit die in deze gebruiksaanwijzing beschreven zijn. Ieder ander gebruik wordt beschouwd als ongeoorloofd. De fabrikant is niet aansprakelijk voor schade die hieruit voortvloeit.

Voor uw veiligheid

Fundamentele veiligheidsinstructies

- Voor een veilige omgang met deze lamp moet de gebruiker deze gebruiksaanwijzing vóór de ingebruikname gelezen en begrepen hebben.
- Neem altijd alle veiligheidsinstructies in acht! Wanneer u de veiligheidsinstructies niet in acht neemt, brengt u uzelf en anderen in gevaar. Bewaar deze gebruiksaanwijzing voor de toekomst en houd deze altijd binnen handbereik.
- Wanneer u de lamp doorverkoopt of weggeeft, moet u deze gebruiksaanwijzing absoluut meegeven.
- Gebruik de lamp alleen als hij perfect in orde is. Als de lamp of een deel daarvan (ook leds) defect is, neem dan contact op met onze service.
- Deze lamp is niet bestemd om gebruikt te worden door personen met beperkte lichamelijke, sensorische of mentale vermogens of te weinig ervaring en/of kennis, tenzij een voor hun veiligheid bevoegde persoon toezicht houdt of instructies gegeven heeft over hoe de lamp gebruikt moet worden.
- Zorg ervoor dat kinderen niet met de lamp spelen.
- Steeds de geldende nationale en internationale veiligheids-, gezondheids- en arbeidsvoorschriften opvolgen.

Elektrische veiligheid

- Sluit de lamp alleen aan op gearde stopcontacten, die vakkundig geïnstalleerd, geaard en gecontroleerd zijn.
- Verzekert u er vóór het aansluiten van de lamp van dat de netaansluiting overeenkomt met de aansluitgegevens van de lamp.
- Raak de stekker niet met natte handen aan! Trek de stekker altijd aan de stekker zelf en niet aan de kabel uit het stopcontact.
- De stroomkabel niet knikken, pletten, eraan trekken of erover rijden. Bescherm de kabel tegen scherpe randen, olie en hitte.
- Til de lamp niet aan de kabel op.
- Controleer vóór ieder gebruik stekker en kabel.
- Trek bij beschadigde stroomkabel onmiddellijk de stekker uit het stopcontact. Gebruik de lamp nooit met beschadigde stroomkabel.
- Schakel de lamp altijd uit, alvorens de stekker eruit te trekken.
- Trek, wanneer de lamp langere tijd niet wordt gebruikt, altijd de stekker uit het stopcontact.
- Trek voor een transport of een verplaatsing van de lamp altijd de stekker uit het stopcontact.
- Gebruik alleen verlengsnoeren die geschikt zijn voor de lamp en de omgeving.
- Gebruik geen extra dimmers.
- Als de kabel van de lamp beschadigd raakt, moet deze door de fabrikant worden vervangen om gevaren te vermijden.

Productspecifieke veiligheidsinstructies

- Dek de lamp niet met doeken of andere voorwerpen af. Er bestaat brandgevaar.
- Open het VITACORE®-bedieningspaneel nooit. De lamp wordt onherstelbaar beschadigd.

Verklaring van de symbolen

- Plaatjes en symbolen mogen niet worden verwijderd of afgedekt.



Lees vóór de ingebruikname de gebruiksaanwijzing en neem deze in acht.



Gevaar voor oogletsel! Kijk nooit direct in de led.



U mag de lamp alleen in droge binnenruimtes gebruiken.



Vervang ieder gesprongen beschermglas. De verlichting bevindt zich achter een beschermglas, dat de gebruiker tegen verbrandingen en de led tegen beschadigingen beschermt. Het gebruik van de lamp zonder het beschermglas of bij beschadigd beschermglas is niet toegestaan. Het beschermglas moet worden vervangen door een nieuw, onbeschadigd beschermglas (origineel onderdeel).



Product- en functiebeschrijving

VITAWORK® is verkrijgbaar met verschillende lichtstromen, afhankelijk van de grootte van de ruimte.

De combinatie van directe en indirecte verlichting via het geïntegreerde lichtpaneel zorgt voor een bijzonder gelijkmatige verlichting.

State-of-the-art leds bieden een asymmetrische of symmetrische lichtverdeling via een licht-paneel. VITAWORK® is geschikt voor de verlichting van grote en diepe kantoorruimtes. Bij de ontwikkeling is speciale aandacht besteed aan energie-efficiëntie.

Afhankelijk van de toepassing voldoet VITAWORK® aan de eisen van DIN EN 12464-1 evenals aan ASR 3.4.

Meer over VITAWORK® vindt u op www.luctra.eu.

Uw lamp in een oogopslag

► zie figuur 1

i

Aanwijzing:

Lichtsterkte- en aanwezigheidssensor zijn afhankelijk van de VITAWORK®-uitvoering beschikbaar.

i

Aanwijzing:

Afhankelijk van de VITAWORK®-variant van de staande lamp kan het netsnoer vast gemonteerd zijn. Dan is er geen aan-uit-schakelaar resp. geen aansluiting voor een netsnoer met een IEC-connector.

1. Lampkop
2. Beschermglas
3. Lichtsterktesensor
4. Aanwezigheidssensor
5. VITACORE®-bedieningsdisplay (touchscreen)
6. Drager

7. Lampvoet (LUCTRA® VITAWORK®) /
Klemschroef (LUCTRA® VITAWORK® CLAMP)
8. Aan-/uitschakelaar (bij armaturen met een C13/C14-aansluiting, anders netsnoer)

Leveringsomvang

- Gebruiksaanwijzing
- Lamp
- Netsnoer met IEC-connector (LUCTRA® VITAWORK® met C13/C14-aansluiting)
- Montagetasje (bevindt zich in de inspectieschacht in de lampkop):
 - Inbussleutel (3× bij losse verpakking/ 10× bij projectverpakking)
 - Schroeven voor de voet (3×)
 - Schroeven voor de drager (2×)
 - Kleine schroef voor de inspectieschacht (1×)



Aanwijzing:

Mocht een van de delen ontbreken of beschadigd zijn, neem dan contact op met de Service.

Montage



Aanwijzing:

Voor de montage zijn twee mensen nodig en een waterpas.

- Haal alle onderdelen uit de verpakking.

► zie figuur 2

LUCTRA® VITAWORK®

- Schroef de drager (6) met de bijgevoegde binnenzeskantschroeven (9) op de lampvoet (7).

LUCTRA® VITAWORK® CLAMP



LET OP!

Gevaar voor materiële schade!

Bevestig de lamp nooit op een glasplaat!

Zorg ervoor dat het tafelblad voldoende gewicht draagt!

- Bevestig de lamp met behulp van de klamschroef (7) aan de tafel.
- Draai de klamschroef (7) met de meegeleverde inbussleutel vast.

► zie figuur 3

- Maak het kleefband los om de inspectieklep (10) bovenop de lampkop (1) te openen.

► zie figuur 4

- Controleer of de draadstift (11) volledig in de drager (6) is ingedraaid.
- Leid de leidingen door de lampkop (1).
- Bevestig de lampkop (1) met de bijgevoegde binnenzeskantschroeven (12) op de drager (6). Draai de schroeven slechts handvast aan!

Elektrische aansluiting

► zie figuur 5

i **Aanwijzing:**
Het aantal aansluitleidingen is afhankelijk van de VITAWORK®-uitvoering.

i **Aanwijzing:**
De aansluitleidingen passen precies in een stekker!

- Verbind de aansluitleidingen met de lampkop.
- zie figuur 6
- Bevestig de inspectieklep (10) bovenop de lampkop (1) met de schroef (13),

LUCTRA® VITAWORK® met C13/C14-aansluiting

► zie figuur 8

- Sluit het netsnoer aan zoals weergegeven op de afbeelding.
- Steek de stekker in het stopcontact.
- Schakel de lamp in of uit met de aan-/uitschakelaar (8).

LUCTRA® VITAWORK® CLAMP

- Steek de stekker in het stopcontact.

Lijn de lampkop uit

► zie figuur 7

- Controleer of de lampkop horizontaal staat met behulp van een waterpas.
- Lijn de lampkop uit door uit- en indraaien van de binnenzeskantschroeven (12).
- Draai de draadstift (11) er tegenaan.

Bediening



LET OP!

Gevaar voor materiële schade!

De lampkop is zo gebouwd dat de leds optimaal gekoeld worden en daardoor een lange levensduur bereiken.

Dek de lampkop nooit af. Er bestaat brandgevaar.





► zie figuur 9

14. Aan/Uit-sensortoets
 - Raak de Aan/Uit-sensortoets (ⓘ) aan om het licht in- c.q. uit te schakelen.
15. Sensortoetsen voor instelling van de directe lichtsterkte (5 standen)
16. Sensortoetsen voor instelling van de indirecte lichtsterkte (5 standen)
 - Raak de sensortoets (⊖) / (⊕) aan om de lichtsterkte te verlagen.
 - Raak de sensortoets (⊕) / (⊖) aan om de lichtsterkte te verhogen.
 - Houd de sensortoetsen ingedrukt om de lichtsterkte traploos te wijzigen.
17. Sensortoets voor aanwezigheidssensor
18. Sensortoets voor lichtsterktesensor

i **Aanwijzing:**
Lichtsterkte- en aanwezigheidssensor zijn afhankelijk van de VITAWORK®-uitvoering beschikbaar.

Aanwezigheidssensor

Bij ingeschakelde aanwezigheidssensor brandt de lamp alleen dan wanneer de sensor de aanwezigheid van personen detecteert.

- Raak de sensortoets  aan om de aanwezigheidssensor in- of uit te schakelen.
- De sensortoets  brandt wanneer de aanwezigheidssensor is uitgeschakeld.
- De sensortoets  brandt niet wanneer de aanwezigheidssensor is ingeschakeld.
- Na ca. 10 minuten zonder gedetecteerde aanwezigheid schakelt de lamp automatisch uit.
- Bij gedetecteerde afwezigheid knippert de sensortoets .

Lichtsterktesensor

De lichtsterktesensor regelt het indirecte licht afhankelijk van het binnenvallende omgevingslicht. Bij voldoende daglicht schakelt de lichtsensoren het indirecte licht uit of dimt het omlaag.

i





Aanwijzing:

De referentiewaarde voor de lichtsterktesensor is altijd de laatst ingestelde indirecte lichtwaarde.

Wanneer u de lichtsterkte van het indirecte licht op het gewenste niveau instelt, wordt de resulterende verlichtingssterkte aan het plafond gemeten.

Als nu het omgevingslicht verandert, wordt het indirecte licht overeenkomstig omhoog (tot aan de max. waarde) of omlaag gedimd resp. uitgeschakeld.

Als u het niveau van het indirecte licht wijzigt, verandert ook de referentiewaarde van de lichtsterktesensor.

- Raak de sensortoets  aan om de lichtsensoren in- of uit te schakelen.
- De sensortoets  brandt wanneer de lichtsterktesensor is uitgeschakeld.
- De sensortoets  brandt niet wanneer de lichtsterktesensor is ingeschakeld.
- De sensortoets  knippert wanneer het indirecte licht is uitgeschakeld omdat er voldoende omgevingslicht aanwezig is.
- Bij ingeschakelde lichtsterktesensor brandt de lamp alleen dan wanneer er onvoldoende of weinig omgevingslicht de ruimte binnenkomt.

USB-laadaansluitingen

i

Aanwijzing:

De USB-laadaansluitingen zijn afhankelijk van de VITAWORK®-uitvoering beschikbaar.

Via twee geïntegreerde USB-laadaansluitingen kunnen smartphones en tablet-pc's aan de lamp worden opgeladen.



LET OP!

Gevaar voor materiële schade!

Gebruik alleen intacte USB-kabels. Zo voorkomt u schade aan uw apparaten en de lamp.

i

Aanwijzing:

De aansluitingen dienen uitsluitend voor het opladen van de aangesloten apparaten. Er worden geen gegevens overgedragen.

- Sluit de op te laden apparaten met een passende USB-kabel op de laadaansluitingen aan.

Reiniging en onderhoud

**GEVAAR!****Levensgevaar door elektrische schok!**

Dompel de lamp bij het reinigen nooit in water onder.

**LET OP!****Gevaar voor schade aan het product!**

Gebruik geen schurende of scherpe voorwerpen of agressieve reinigingsmiddelen.

Gebruik geen oplosmiddelen.

- Om afnemende lichtintensiteit door stofafzettingen te voorkomen, wordt geadviseerd om regelmatig het stof op de lampkop te verwijderen.
- Veeg de lamp af met een droge of licht vochtige microvezeldoek.
- De lamp is onderhoudsvrij.

Service

Het LUCTRA®-team is te bereiken via: +49 2371 662445 (Let erop dat er afhankelijk van de netwerkexploitant kosten kunnen ontstaan).

Houd voor vragen altijd het serienummer van uw lamp gereed.

Dit vindt u op het vlaggetje op het netsnoer of op het label aan de onderkant van de drager.

Stuur een beschadigde lamp alleen in de originele doos terug. Als u de originele verpakking niet langer in bezit heeft, kunt u telefonisch een overeenkomstige verpakking aanvragen die dan direct aan u wordt verzonden.

Verwijdering

De lamp verwijderen

Apparaten, die zijn voorzien van nevenstaand symbool, mogen niet met het huishoudelijk afval worden afgevoerd. U bent verplicht om dergelijke oude elektrische en elektronische apparaten afzonderlijk af te voeren.

- Informeer bij uw gemeente over de mogelijkheden van een correcte afvalbehandeling.

Met de gescheiden afvalbehandeling zorgt u voor recycling of andere vormen van hergebruik van oude apparaten. U helpt daarmee te voorkomen dat onder bepaalde omstandigheden verontreinigende stoffen in het milieu terechtkomen.



Verpakking verwijderen

De verpakking bestaat uit karton en overeenkomstig gekenmerkte kunststoffen, die hergebruikt kunnen worden.

- Zorg ervoor dat dit materiaal wordt hergebruikt.



Technische gegevens

Productnaam	LUCTRA® VITAWORK®
Verlichting	Led
Nominale spanning	200–240 V, 50/60 Hz
Vermogensopname	max. 120 W (afwijkend afhankelijk van de VITAWORK®-uitvoering)
Beschermingsklasse	I
Beschermingsklasse	IP20
Energie-efficiëntieklasse	A++
Omgevingstemperatuur	25 °C
USB-oplaadaansluitingen	2× 5 V, max. 1,2 A



Uso conforme

La lampada è pensata per illuminare il posto di lavoro in ambienti interni asciutti (25 °C temperatura ambiente).

Eseguire solo le attività descritte in queste istruzioni per l'uso. Qualsiasi utilizzo differente sarà considerato un uso improprio non consentito. Il produttore non risponderà per i danni da ciò derivanti.

Per la propria sicurezza

Avvertenze di base per la sicurezza

- Per impiegare la lampada in modo sicuro, l'utente dovrà assicurarsi di aver letto e compreso queste istruzioni per l'uso prima della messa in funzione.
- Osservare tutte le avvertenze di sicurezza! La mancata osservanza delle avvertenze di sicurezza potrebbero comportare pericoli per l'utente e per gli altri. Conservare queste istruzioni per l'uso per il futuro e tenerle sempre a portata di mano.
- Se la lampada viene venduta o consegnata a terzi, accludere anche queste istruzioni per l'uso.
- Utilizzare la lampada solo se in perfette condizioni. Qualora la lampada o una parte di essa (anche dei LED) fossero difette, contattare il nostro servizio di assistenza.
- Questa lampada può essere impiegata da persone con abilità fisiche, sensoriali o mentali limitate o con mancanza di esperienza e/o conoscenze solo se sotto la supervisione di una persona responsabile per la loro sicurezza o dopo essere state adeguatamente istruite su come utilizzare la lampada.
- Assicurarsi che i bambini non giochino con la lampada.
- Osservare sempre le disposizioni di legge nazionali e internazionali in materia di sicurezza, salute e lavoro.

Sicurezza elettrica

- Collegare la lampada solo a prese Schuko installate, messe a terra e testate professionalmente.
- Prima di collegare la lampada, assicurarsi che il collegamento alla rete corrisponda all'attacco della lampada.
- Non toccare la spina con le mani bagnate! Per staccare la spina dalla presa di corrente, afferrare la spina stessa e non il cavo.
- Non piegare, schiacciare, tirare o passare sopra il cavo di alimentazione. Proteggerlo da spigoli vivi, olio e calore.
- Non sollevare la lampada per il cavo.
- Controllare spina e cavo prima di ogni impiego.
- In caso di danneggiamento del cavo di alimentazione, staccare immediatamente la spina. Non usare mai la lampada con il cavo danneggiato.
- Spegnerne sempre la lampada prima di staccare la spina.
- In caso di non utilizzo per un tempo prolungato, staccare sempre la spina.
- Prima di spostare o cambiare collocazione alla lampada, staccare sempre la spina.
- Utilizzare solo prolunghe adatte alla lampada e all'ambiente.
- Non utilizzare dimmer aggiuntivi.
- In caso di danneggiamento del cavo della lampada, questa dovrà essere sostituita dal produttore al fine di evitare pericoli.

Avvertenze per la sicurezza specifiche per il prodotto

- Non coprire la lampada con panni o altri oggetti. Ciò potrebbe comportare un pericolo di incendio.
- Non aprire mai il pannello di comando VITACORE®. La lampada subirebbe danni irreparabili.

Spiegazione dei simboli

- Non rimuovere né coprire targhette o simboli.
- Prima della messa in funzione, leggere e osservare le istruzioni per l'uso.



Pericolo di danni alla vista! Non guardare direttamente al LED.



Utilizzare la lampada solo in ambienti interni asciutti.



Sostituire qualsiasi vetro protettivo frantumato. La lampada si trova dietro un vetro che protegge l'utente dalle bruciature e i LED dai danni. Non è consentito l'uso della lampada senza vetro di protezione o se il vetro di protezione è danneggiato. Sostituire il vetro di protezione con un nuovo vetro non danneggiato (pezzo originale).



Descrizione del prodotto e delle funzioni

VITAWORK® è disponibile con flusso luminoso diverso a seconda delle dimensioni dell'ambiente. La combinazione tra illuminazione diretta e indiretta tramite il pannello luminoso integrato garantisce una luce particolarmente uniforme.

I LED di ultima generazione consentono la distribuzione asimmetrica o simmetrica della luce tramite un pannello luminoso. VITAWORK® è ideale per illuminare uffici di ampie dimensioni e bassi. Nello sviluppo abbiamo prestato particolare attenzione all'efficienza energetica.

A seconda del tipo d'impiego, VITAWORK® rispetta i requisiti della norma EN 12464-1 e della norma ASR 3.4.

Per maggiori dettagli su VITAWORK® visitare il sito www.luctra.eu.

La lampada in sintesi

► vedere figura 1

i

Nota:

È disponibile un sensore per l'intensità luminosa e il rilevamento della presenza a seconda della variante di VITAWORK®.

i

Nota:

Il cavo di alimentazione può essere installato in modo permanente a seconda della versione della lampada da pavimento VITAWORK®. In tal caso non è previsto nessun interruttore on/off e/o nessun collegamento per il cavo di alimentazione con connettore per apparecchi freddi.

1. Testa della lampada
2. Vetro di protezione
3. Sensore di intensità luminosa
4. Sensore di presenza
5. Pannello di comando VITACORE® (touch screen)

6. Colonna
7. Piastra di base (LUCTRA® VITAWORK®) /
Vite di serraggio (LUCTRA® VITAWORK® CLAMP)
8. Interruttore On/Off (per lampade con connessione fredda, altrimenti cavo di alimentazione)

Volume di consegna

- Istruzioni per l'uso
- Lampada
- Cavo di alimentazione con connettore freddo (LUC-TRA® VITAWORK® con connessione fredda)
- Sacchetto di installazione (contenuto nel vano di ispezione della testa della lampada):
 - Chiave a brugola (3x per l'imballo singolo / 10x per l'imballo di progetto)
 - Viti per il piede (3x)
 - Viti per la colonna (2x)
 - Piccola vite per il vano di ispezione (1x)



Nota:

se una delle parti mancasse o fosse danneggiata, contattare il nostro servizio di assistenza.

Montaggio



Nota:

Per l'installazione occorrono due persone e una livella a bolla d'aria.

- Estrarre tutte le parti dalla confezione.

► vedere figura 2

LUCTRA® VITAWORK®

- Avvitare la colonna (6) con le viti a brugola in dotazione (7) alla piastra di base (9).

LUCTRA® VITAWORK® CLAMP



AVVISO!

Pericolo di danni materiali!

Non fissare mai la lampada su una lastra di vetro!

Assicurarsi che il piano del tavolo abbia una portata sufficientemente!

- Fissare la lampada al tavolo mediante la vite di serraggio (7).
- Serrare la vite di serraggio (7) con la chiave a brugola acclusa.

► vedere figura 3

- Staccare il nastro adesivo per aprire lo sportello di revisione (10) sul lato superiore della testa della lampada (1).

► vedere figura 4

- Accertarsi che la vite senza testa (11) sia completamente avvitata nella colonna (6).
- Far passare i cavi attraverso la testa della lampada (1).
- Fissare la testa della lampada (1) con le relative viti a brugola (12) alla colonna (6). Stringere le viti solo con le mani!

Attacco elettrico

► vedere figura 5



Nota:

Il numero di cavi di collegamento dipende dalla variante di VITAWORK®.



Nota:

A seconda del design, i cavi di collegamento si inseriscono in un connettore ciascuno!

- Collegare i cavi alla testa della lampada.
- vedere figura 6
- Fissare lo sportello di revisione (10) sul lato superiore della testa della lampada (1) con la vite (13),

LUCTRA® VITAWORK® con connessione fredda

► vedere figura 8

- Inserire il cavo di alimentazione in una presa di corrente, come illustrato.
- Inserire la spina nella presa di corrente.
- Accendere o spegnere la lampada con l'interruttore On/Off (8).

LUCTRA® VITAWORK® CLAMP

- Inserire la spina nella presa di corrente.

orientare la testa della lampada

► vedere figura 7

- Verificare l'orientamento orizzontale della testa della lampada con una livella a bolla d'aria.
- Orientare la testa della lampada avvitando e svitando le viti a brugola (12).
- Avvitare contro di esse la vite senza testa (11).

Comando



AVVISO!

Pericolo di danni materiali!

La testa della lampada è costruita in modo che i LED si raffreddino in modo ottimale, garantendo così una maggiore durata.

Non coprire mai la testa della lampada. Ciò potrebbe comportare un pericolo di incendio.

► vedere figura 9

14. Sensore on/off
 - Il tocco del sensore on/off (⏻) consente anche di accendere e spegnere la luce.
15. Tasti dei sensori per impostare l'intensità luminosa diretta (5 livelli)
16. Tasti dei sensori per impostare l'intensità luminosa indiretta (5 livelli)
 - Toccando il sensore (⊖ / ⊕) è possibile ridurre l'intensità luminosa.
 - Toccando il sensore (⊕ / ⊖) è possibile aumentare l'intensità luminosa.
 - Tenere premuti i pulsanti del sensore per modificare l'intensità della luce in modo continuo.
17. Tasto sensore di presenza
18. Tasto sensore dell'intensità luminosa





i

Nota:

È disponibile un sensore per l'intensità luminosa e il rilevamento della presenza a seconda della variante di VITAWORK®.

Sensore di presenza

Quando è attivato il sensore di presenza, la lampada si accende solo se il sensore rileva la presenza di persone.

- Sfiocare il tasto del sensore  per attivare o disattivare il sensore di presenza.
- Il tasto del sensore  si illumina quando il sensore di presenza è disattivato.
- Il tasto del sensore  non si illumina quando il sensore di presenza è attivato.
- Se per circa 10 minuti in cui non viene rilevata alcuna presenza, la lampada si spegne automaticamente.
- Se viene rilevata l'assenza di persone, il tasto del sensore  lampeggia.

Sensore dell'intensità luminosa

Il sensore dell'intensità luminosa regola la luce indiretta in base all'intensità della luce ambiente. Se la luce diurna è sufficiente, il sensore disinscrive la luce indiretta o ne riduce l'intensità.

i





Nota:

Il valore di riferimento per il sensore dell'intensità luminosa è sempre l'ultimo valore di luce indiretta impostato.

Se si regola l'intensità della luce indiretta sul livello desiderato, l'intensità di illuminazione ottenuta viene misurata sul soffitto.

Se cambia la luce dell'ambiente, la luce indiretta viene regolata (fino al valore massimo) o attenuata oppure spenta.

Se si cambia il livello della luce indiretta, cambia anche il valore di riferimento del sensore di intensità della luce.

- Sfiocare il tasto del sensore  per attivare o disattivare il sensore di presenza.
- Il tasto del sensore  si illumina quando il sensore dell'intensità luminosa è disattivato.
- Il tasto del sensore  non si illumina quando il sensore dell'intensità luminosa è attivato.
- Il tasto del sensore  lampeggia quando viene disinserita la luce diretta perché c'è abbastanza luce d'ambiente.
- Quando è attivato il sensore dell'intensità luminosa, la lampada si accende solo se non c'è abbastanza luce d'ambiente nel locale.

Attacchi di carica USB

i

Nota:

Sono presenti porte USB di ricarica diverse a seconda della variante di VITAWORK®.

È possibile caricare smartphone e tablet alla lampada mediante due attacchi di carica USB integrati.

**AVVISO!****Pericolo di danni materiali!**

Utilizzare solo cavi USB integri. In questo modo si evitano possibili danni ai dispositivi e alla lampada.

**Nota:**

gli attacchi servono esclusivamente a caricare i dispositivi collegati. Non consentono il trasferimento di dati.

- Collegare i dispositivi da caricare agli appositi attacchi con un cavo USB idoneo.

Pulizia e manutenzione

**PERICOLO!****Pericolo di morte per scossa elettrica!**

Non immergere mai in acqua la lampada per pulirla.

**AVVISO!****Pericolo di danni al prodotto!**

Non utilizzare oggetti abrasivi o affilati né detergenti aggressivi.

Non impiegare solventi.

- Per prevenire la riduzione dell'intensità luminosa a causa dei depositi di polvere, si consiglia di spolverare regolarmente la testa della lampada.
- Asciugare per bene la lampada con un panno asciutto o leggermente umido.
- La lampada non necessita manutenzione.

Servizio di assistenza

È possibile contattare il team LUCTRA al numero: +49 23 71 66 24 45 (possibili costi applicabili in base alle tariffe dell'operatore).

Tenere a portata di mano il numero di serie della propria lampada per possibili domande.

Li troverete sulla linguetta applicata sul cavo di alimentazione o sull'etichetta nella parte inferiore della colonna.

Rispedire una eventuale lampada danneggiata solo nel cartone originale. Qualora non si avesse più a disposizione la confezione originale, richiedere al servizio di assistenza una confezione adeguata, che sarà inviata tempestivamente.

Smaltimento

Smaltire la lampada

I dispositivi contrassegnati con il simbolo accanto non possono essere smaltiti nei rifiuti domestici. Le apparecchiature elettriche ed elettroniche devono essere smaltite separatamente.

- Informarsi presso le autorità locali sugli impianti di smaltimento adeguati.

Lo smaltimento separato consente il riciclaggio o altre forme di riutilizzo delle apparecchiature. Si impedisce così che le sostanze nocive si disperdano nell'ambiente.



Smaltire l'imballaggio

L'imballaggio è composto da cartone e materiali plastici contrassegnati, i quali possono essere riutilizzati.

- Consegnare tali materiali per consentirne il riciclaggio.



Dati tecnici

Nome del prodotto	LUCTRA® VITAWORK®
Lampada	LED
Tensione nominale	200–240 V, 50/60 Hz
Potenza assorbita	max. 120 W (a seconda della variante di VITAWORK®)
Classe di protezione	I
Tipo di protezione	IP20
Classe di efficienza energetica	A++
Temperatura ambiente	25 °C
Attacchi di carica USB	2× 5 V, max. 1,2 A



Avsedd användning

Armaturen är avsedd för att användas på arbetsplatser i torra rum inomhus (omgivningstemperatur 25 °C).

Genomför endast arbeten som motsvarar denna bruksanvisning. All annan användning är otillåten och ses som felaktigt bruk. Tillverkaren ansvarar inte för skador som härrör från felaktigt bruk.

För din säkerhet

Grundläggande säkerhetsråd

- För att kunna hantera denna armatur på ett säkert sätt, måste användaren ha läst och förstått denna bruksanvisning innan armaturen tas i bruk.
- **lakta alla säkerhetsråd!** Underlåtenhet att följa säkerhetsråden innebär risk för din egen och andras säkerhet! Förvara denna bruksanvisning för framtiden och se till att den finns inom räckvidd.
- Om du säljer eller överlämnar armaturen till någon annan, måste du se till att bruksanvisningen följer med.
- Använd armaturen endast om den är i bra skick. Kontakta vår service, om armaturen eller en del utav den är defekt (gäller även lysdioder).
- Denna armatur bör inte användas av personer med fysiska, motoriska eller psykiska funktionshinder eller av personer vars erfarenhet och/eller kunskap är otillräcklig, undantaget att en ansvarig person garanterar deras säkerhet och upplyser dem om armaturens användning.
- Säkerställ att inga barn kan leka med armaturen.
- **lakta alltid gällande nationella och internationella säkerhets-, hälso- och arbetsföreskrifter.**

Elsäkerhet

- Anslut armaturen endast till säkrade vägguttag som har installerats, jordats och provats av en fackman.
- Innan du kopplar in armaturen, säkerställ att effektuttaget motsvarar armaturens Tekniska data.
- Rör inte kontakten med fuktiga händer! Håll alltid i kontakten och inte i sladden när du drar ut kabeln.
- Kabeln får inte vickas, klämmas, sträckas eller överköras. Skydda kabeln mot vassa kanter, olja och hetta.
- Lyft inte upp armaturen i kabeln.
- Kontrollera kabelkontakten och kabeln före varje bruk.
- Om elkabeln är skadad, dra ut nätkontakten omedelbart. Använd aldrig en armatur med skadad elkabel.
- Stäng alltid av armaturen innan du drar ut nätkontakten.
- Dra alltid ut nätkontakten när armaturen inte ska användas en längre period.
- Dra alltid ut nätkontakten innan armaturen ska transporteras eller förflyttas.
- Använd endast förlängningskabel som är tillämpliga för armaturen och omgivningen.
- Använd inga extra dimmer.
- Om kabeln till belysningen är skadad, ska denna bytas ut av tillverkaren i syfte att undvika skador.

Produktspecifika säkerhetsråd

- Övertäck inte armaturen med duk eller andra föremål. Detta innebär brandrisk.

- Öppna aldrig operatörspanelen VITACORE®. Armaturen får annars skador som inte kan repareras.

Symbolförklaring

- Hänvisningsskyltar och symboler får inte avlägsnas eller övertäckas.



Läs och följ bruksanvisningen innan idrifttagning.



Risk för ögonskador! Se aldrig rakt in i lysdioden.



Armaturen får endast användas i torra rum inomhus.



Byt ut varje skyddsglas som är sprucket. Lysämnet befinner sig bakom ett skyddsglas som skyddar användaren mot brännskador och lysdioden mot skador. Att använda armaturen utan skyddsglas eller med skadad skyddsglas är inte tillåtet. Skyddsglasets måste bytas ut mot ett nytt och oskadat skyddsglas (originaldel).



Produkt- och funktionsbeskrivning

VITAWORK® kan kopplas ihop med olika typer av lampor allt efter behov.

Kombinationen med direkt och indirekt belysning genom den inbyggda ljuspanelen ger en speciell men god belysning.

Moderna LED-lampor levererar via en ljuspanel antingen ett asymmetriskt eller symmetriskt ljus. VITAWORK® skapar ljus i stora och vida kontorsutrymmen. Vid utvecklingen har speciell vikt lagts vid energieffekten.

Oberoende av nyttjande uppfyller VITAWORK® krav enligt DIN EN 12464-1 som dessutom motsvarar ASR 3.4.

Mer finns att veta om VITAWORK® och hemsidan www.luctra.eu.

Din armatur i korthet

► se figur 1

i

Märk:

Ljusstyrka och sensorer helt beroende av de VITAWORK®-varianter som vi erbjuder.

i

Märk:

Beroende på VITAWORK®-varianten av golvlampan kan nätkabeln vara fast installerad. Då finns det ingen på/av-knapp resp. ingen anslutning för en nätkabel med apparatkontakt.

1. Lamphuvud
2. Skyddsglas
3. Ljusstyrkesensor
4. Sensorer
5. Operatörspanel VITACORE® (pekskärm)
6. Holm
7. Fotplatta (LUCTRA® VITAWORK®) / Klämskruv (LUCTRA® VITAWORK® CLAMP)
8. På-av-knapp (på ljus med IEC-anslutning, annars nätkabel)

Leveransomfattning

- Bruksanvisning
- Armatur
- Nätkabel med IEC-kontakt (LUCTRA® VITAWORK® med IEC-anslutning)
- Monteringspack (ligger i revisionsschaktet inuti lamphuvudet):
 - Insexnyckel (3 × för individuell förpackning / 10 × vid projektförpackning)
 - Skruvar till foten (3×)
 - Skruvar till holmen (2×)
 - Mindre skruvar till revisionsschaktet (1×)

i

Märk:

Om någon del är felaktig eller skadad, vänligen kontakta servicen.

Montering

i

Märk:

Vid montering bra att vara flera personer samt ha ett vattenpass.

- Ta ut alla detaljerna ur kartongen.
- ▶ se figur 2

LUCTRA® VITAWORK®

- Skruva fast holmen (6) med den inre sexkantskruven (9) mot fotplattan (7).

LUCTRA® VITAWORK® CLAMP



OBS!

Risk för materiell skada!

Fäst aldrig lampan på en glasplatta!

Se till att bordsskivan håller tillräckligt med vikt!

- Sätt fast lampan på bordet med hjälp av klämskruven (7).
- Dra åt klämskruven (7) med den medföljande insexnyckeln.
- ▶ se figur 3
- Lossa klistreremsan för att kunna öppna revisionsklaffen (10) ovanför i lamphuvudet (1).
- ▶ se figur 4
- Garantera att gängen (11) sitter fullständigt fast i holmen (6).
- Dra ledningarna genom lamphuvudet (1).
- Fäst lamphuvudet (1) mot bilagda inre sexkantskruv (12) i holmen (6). Dra till alla skruvarna ordentligt!

Elanslutning

- ▶ se figur 5

i

Märk:

Antalet anslutningsledningar beror av VITAWORK®-variant.

i

Märk:

Anslutningsledningarna är anpassade till alla typer av kontakter!

- Sammanbind sedan alla anslutningsledningarna med lamphuvudet.

► se figur 6

- Fäst fast revisionsklaffen (10) upptill i lamphuvudet (1) med skruven (13),

LUCTRA® VITAWORK® med IEC-anslutning

► se figur 8

- Anslut nätkabeln som visas.
- Sätt i kontakten i vägguttaget.
- Slå på resp av lampan med strömbrytaren (8).

LUCTRA® VITAWORK® CLAMP

- Sätt i kontakten i vägguttaget.

Lamphuvudet dras fram

► se figur 7





- Kontrollera med vattenpasset att inriktningen av lamphuvudet är rak.
- Rikta in lamphuvudet genom att vrida den inre sexkantskraven (12) fram eller bak.
- Vrid gängen (11) i motsatt riktning.

Användning av armaturen**OBS!****Risk för materiell skada!**

Lamphuvudet är designat på ett sätt som ger optimal kylning för lysdioderna och därmed en lång livslängd.

Övertäck aldrig lamphuvudet. Detta innebär brandrisk.

► se figur 9





- På-Av-sensorknapp
 - Vidrör På-Av-sensorknappen  för att sätta på eller stänga av ljuset.
- Sensorerna ställer in den direkta ljusstyrkan (5 steg)
- Sensorerna ställer in den indirekta ljusstyrkan (5 steg)
 - Vidrör sensorknapp  /  för att minska ljusstyrkan.
 - Vidrör sensorknapp  /  för att höja ljusstyrkan.
 - Tryck ner sensorerna och ändra därigenom ljusstyrkan stegvis.
- Sensorerna känner av närvaro
- Sensorer till ljusstyrkan

**Märk:**

Ljusstyrka och sensorer är beroende av VITAWORK®-varianten.

Närvarosensorik

Vid inställning av närvarosensor lyser lampan endast när sensorn känner av närvaro.

- Sensorerna till , orsakar att närvarosensorn kopplas in respektive av.
- Sensorerna till  lyser om närvarosensorn är urkopplad.
- Sensorerna till  lyser inte om närvarosensorn är inkopplad.
- Efter cirka 10 minuter utan avkänning av närvaro kopplas lampan automatiskt ur.
- Vid avkänning av närvaro blinkar sensorerna till .





Ljusstyrkesensorik

Ljusstyrkesensorn reglerar det indirekta ljuset och är beroende av det infallande ljuset. Vid tillräckligt med dagsljus kopplas ljussensorn till indirekt ljus ur respektive dimmas ner.

i

Märk:

Referensvärdet till ljusstyrkesensorn ,r alltid det senast inställda indirekta luxvärdet. När ljusstyrkan till indirekt ljus har ställts in till valt läge, kommer detta resultera i den ljusstyrka som uppmätts i taket. Om detta ändrar sig med omgivande ljus, kommer det indirekta ljuset i motsvarande grad att stärkas till maximalt värde) eller minskas ner respektive kopplas ur. Om detta ändrar sig vad det gäller det indirekta ljuset, ändrar sig även referensvärdet till ljusstyrkesensorn.

- Använd sensorn till  vid in- och urkoppling av ljusstyrkesensorn.
- Sensorerna till  lyser om ljusstyrkesensorn kopplas ur.
- Sensorerna till  lyser inte om ljusstyrkesensorn kopplas in.
- Sensorerna till  blinkar om det indirekta ljuset kopplas ur medan tillräckligt med omgivande ljus finns.
- Vid inkoppling av ljusstyrkesensorn lyser lamporna bara om det inte finns tillräckligt med omgivningsljus i rummet.

USB-laddningsuttag

i

Märk:

USB-laddningsanslutningen är beroende av VITAWORK®-variant.

Två integrerade USB-laddningsuttag på armaturen tillåter att ladda t.ex. Smartphones eller surfplattor.

**OBS!****Risk för materiell skada!**

Använd enbart oskadade USB-kablar. Därmed undviker du skador på dina enheter och på armaturen.

i

Märk:

Anslutningarna är endast avsedda för laddning av ansluta enheter. Dataöverföring är inte möjlig.

- Anslut enheterna som ska laddas till laddningsuttagen med en passande USB-kabel.

Rengöring och underhåll**FARA!****Livsfara pga. elstöt!**

Doppa aldrig armaturen vid rengöring i vatten!

**OBS!****Risk för produktskador!**

Använd inga skavande eller vassa föremål eller frätande rengöringsmedel. Använd inga lösningsmedel.

- Vid dammpartklar i lamphuvudet rekommenderas att man ska dammsuga noga och regelbundet.
- Torka av lampan med en torr trasa eller med en lätt fuktig mikrofiberduk.
- Armaturen är underhållsfri.

Service

Kostnadsfri kontakt med LUCTRA®-supporten: +49 23 71 66 24 45 (Observera att nätoperatören kan debitera dig för samtalskostnader).

Vid frågor, ange alltid armaturerens serienummer.

Du hittar detta på flaggan på nätkabeln eller på etiketten på den nedre delen av fältet.

En skadad armatur måste skickas tillbaka i sin originalförpackning. Om du inte har originalförpackningen kvar, vänligen beställ motsvarande förpackning. Den skickas ut till dig omgående.

Avfallshantering

Avfallshandera armaturen

Apparater som visar symbolen här på sidan får inte lämnas till hushållsavfall. Sådana apparater lämnas separat till eskrot på en miljöstation.

- Kontrollera möjligheterna för avfallshantering med din kommunala miljöansvarige.

Med hjälp av rätt källsortering tillför du gamla apparater till återvinningen. Således bidrar du även till att farliga ämnen inte når ut i miljön.



Ta hand om förpackningen

Förpackningen består av kartong och märkt plastmaterial som kan återanvändas.

- Se till att materialet tillförs återvinningen.



Tekniska data

Produktnamn	LUCTRA® VITAWORK®
Belysningsämne	Lysdiod
Märkspänning	200–240 V, 50/60 Hz
Elförbrukning	max. 120 W (beroende av vilken VITAWORK®-variant)
Kapslingsklass	I
IP-klass	IP20
Energiförbrukningsklass	A++
Omgivningstemperatur	25 °C
USB-laddningsuttag	2× 5 V, max. 1,2 A



Użycie zgodne z przeznaczeniem

Lampa jest przeznaczona do oświetlania stanowisk pracy w suchych pomieszczeniach (temperatura otoczenia 25°C).

Należy wykonywać wyłącznie czynności opisane w niniejszej instrukcji. Każde inne zastosowanie uważa się za niedozwolone. Producent nie odpowiada za powstałe w jego wyniku szkody.

Bezpieczeństwo użytkownika

Podstawowe wskazówki dotyczące bezpieczeństwa

- W celu bezpiecznego posługiwania się lampą użytkownik przed jej uruchomieniem musi dokładnie zapoznać się z niniejszą instrukcją obsługi.
- Należy przestrzegać wszystkich wskazówek bezpieczeństwa! Ich nieprzestrzeganie powoduje zagrożenie dla użytkownika i innych osób. Instrukcję tę należy zachować i przechowywać zawsze w dostępnym miejscu.
- W przypadku sprzedaży lub przekazania lampy innej osobie należy koniecznie dołączyć do niej niniejszą instrukcję.
- Należy używać wyłącznie sprawnej lampy. W przypadku uszkodzenia lampy lub jej części (również diod LED) prosimy o kontakt z naszym serwisem.
- Lampa ta nie jest przeznaczona do użytku przez osoby o ograniczonych zdolnościach fizycznych, sensorycznych lub umysłowych, a także nieposiadające doświadczenia i/lub wiedzy wymaganych do jej obsługi; wyjątkiem jest sytuacja, gdy osoby te znajdują się pod nadzorem osoby odpowiedzialnej za ich bezpieczeństwo lub zostały przez nią poinstruowane w zakresie obsługi lampy.
- Należy zagwarantować, aby dzieci nie mogły bawić się lampą.
- Należy zawsze przestrzegać obowiązujących krajowych i międzynarodowych przepisów dotyczących bezpieczeństwa i ochrony zdrowia w miejscu pracy.

Bezpieczeństwo elektryczne

- Lampę należy podłączać wyłącznie do gniazdek elektrycznych z uziemieniem, które zostały odpowiednio zamontowane, uziemione i skontrolowane.
- Przed podłączeniem lampy należy sprawdzić sprawdzić, czy podłączenie do sieci elektrycznej odpowiada danym przyłączeniowym urządzenia.
- Nie wolno chwycić wtyczki mokrymi dłońmi! W celu wyciągnięcia wtyczki z gniazdka nie ciągnąć za kabel.
- Kabla zasilającego nie należy zginać, zgniatać, ciągnąć ani na niego najeżdżać. Należy chronić go przed stycznością z ostrymi krawędziami, olejami lub wysoką temperaturą.
- Nie podnosić lampy, trzymając za kabel.
- Przed każdym użyciem należy sprawdzić wtyczkę i kabel.
- W razie uszkodzenia kabla sieciowego wyciągnąć wtyczkę z gniazdka. Nie używać lampy z uszkodzonym kablem.
- Przed wyciągnięciem wtyczki należy zawsze wyłączyć lampę.
- W przypadku planowanego dłuższego niekorzystania z lampy zawsze wyciągnąć wtyczkę z gniazdka.
- Przed transportem lub przemieszczeniem lampy zawsze wyciągnąć wtyczkę z gniazdka.
- Należy stosować wyłącznie przedłużacze odpowiednio dostosowane do lampy i otoczenia.
- Nie stosować dodatkowych ściemniaczy.
- W celu wyeliminowania zagrożeń uszkodzony kabel lampy musi zostać wymieniony przez producenta.

Wskazówki dotyczące bezpieczeństwa produktu

- Nie przykrywać lampy rękami lub innymi przedmiotami. Stwarza to ryzyko pożaru.
- Nie wolno otwierać panelu obsługowego VITACORE®, gdyż spowoduje to nieodwracalne uszkodzenie lampy.

Objaśnienie symboli

- Nie wolno usuwać ani zakrywać tabliczek informacyjnych i symboli.



Przed uruchomieniem lampy należy zapoznać się z instrukcją obsługi i postępować zgodnie z zawartymi w niej wskazówkami.



Ryzyko uszkodzenia wzroku! Nie spoglądać bezpośrednio na diodę LED.



Lampę wolno użytkować wyłącznie w suchych wnętrzach.



Każdą pękniętą szybę ochronną należy wymienić. Źródło światła znajduje się za szybą ochronną zabezpieczającą, która zabezpiecza użytkownika przed oparzeniem, a diodę LED przed uszkodzeniem. Zabrania się eksploatacji lampy bez szyby ochronnej lub w przypadku jej uszkodzenia. Uszkodzoną szybę ochronną należy wymienić na nową (oryginalną).



Opis produktu i jego działania

VITAWORK® jest dostępny w wersji z różnymi strumieniami świetlnymi, w zależności od wielkości pomieszczenia.

Kombinacja oświetlenia bezpośredniego i pośredniego poprzez wbudowany panel świetlny zapewnia wyjątkowo równomierne doświetlenie.

Najnowocześniejsze diody LED sprawiają, że światło jest emitowane przez panel świetlny w sposób asymetryczny lub symetryczny. VITAWORK® nadaje się do oświetlania dużych i wysokich pomieszczeń biurowych. Podczas projektowania produktu szczególny nacisk położono na efektywność energetyczną.

W zależności od konkretnego zastosowania VITAWORK® spełnia wymagania norm DIN EN 12464-1 i ASR 3.4.

Więcej informacji na temat VITAWORK® można znaleźć na stronie www.luctra.eu.

Lampa – podstawowe informacje

► patrz obraz 1

i

Wskazówka:

W zależności od wariantu VITAWORK® dostępne są czujniki natężenia światła i czujniki obecności.

i

Wskazówka:

W zależności od wersji lampy stojącej VITAWORK® kabel sieciowy może być położony na stałe. Wówczas brak jest włącznika-wyłącznika i przyłącza dla kabla sieciowego z wtyczką C13.

1. Oprawa oświetleniowa
2. Szyba ochronna
3. Czujnik natężenia światła
4. Czujnik obecności
5. Moduł obsługowy VITACORE® (ekran dotykowy)

6. Stelaż
7. Podstawa (LUCTRA® VITAWORK®) /
Śruba zaciskowa (LUCTRA® VITAWORK® CLAMP)
8. Włącznik/wyłącznik (w lampach ze złączami IEC, w przeciwnym razie kabel sieciowy)

Zakres dostawy

- Instrukcja obsługi
- Lampa
- Kabel sieciowy z wtyczką C13 (LUCTRA® VITAWORK® ze złączem IEC)
- Torba montażowa (umieszczona w komorze kontrolnej reflektora lampy):
 - Klucz trzpieniowy sześciokątny (3x w opakowaniach pojedynczych / 10x w opakowaniach projektowych)
 - Śruby do stopy (3x)
 - Śruby do stelaża (2x)
 - Mała śruba do komory kontrolnej (1x)

i

Wskazówka:

W razie braku lub uszkodzenia jednego z elementów należy zwrócić się do serwisu.

Montaż

i

Wskazówka:

Do przeprowadzenia montażu potrzebne są dwie osoby i poziomicą.

- Wyjąć wszystkie elementy z opakowań.
- ▶ patrz obraz 2

LUCTRA® VITAWORK®

- Przykręcić stelaż (6) dołączonymi do zestawu śrubami imbusowymi (9) do płyty stanowiącej podstawę lampy (7).

LUCTRA® VITAWORK® CLAMP



UWAGA!

Możliwość wystąpienia strat materialnych!

Nigdy nie mocować lampy na szklanej płycie!

Upewnij się, czy blat stołu jest wystarczająco mocny!

- Korzystając ze śruby zaciskowej (7) przymocować lampę do stołu.
- Dokręcić śrubę zaciskową (7) dołączonym kluczem imbusowym.
- ▶ patrz obraz 3
- Oderwać taśmę klejącą w celu otworzenia pokrywy komory kontrolnej (10) w górnej części reflektora (1).
- ▶ patrz obraz 4
- Upewnić się, że wkręt (11) jest całkowicie wkręcony w stelaż (6).
- Przeprowadzić przewody przez reflektor (1).
- Przymocować reflektor (1) do stelaża (6) dołączonymi do zestawu śrubami imbusowymi (12). Śruby dokręcać tylko ręcznie!

Podłączanie do sieci elektrycznej

► patrz obraz 5

i

Wskazówka:

Ilość przewodów zasilających zależy od wariantu VITAWORK®.

i

Wskazówka:

Przewody zasilające pasują do jednej wtyczki, w zależności od uwarunkowań konstrukcyjnych!

– Połączyć przewód zasilający z reflektorem.

► patrz obraz 6

– Zamocować pokrywę kontrolną (10) na górze reflektora (1), używając śruby (13),

LUCTRA® VITAWORK® ze złączem IEC

► patrz obraz 8

– Kabel sieciowy wetknąć zgodnie z ilustracją.

– Włączyć wtyczkę do gniazdka.

– Lampę włączać i wyłączać przy pomocy włącznika/wyłącznika (8).

LUCTRA® VITAWORK® CLAMP

– Włączyć wtyczkę do gniazdka.

ustawić reflektor

► patrz obraz 7

– Korzystając z poziomicy sprawdzić, czy reflektor jest ustawiony poziomo.

– Ustawić reflektor, odkręcając lub dokręcając śruby imbusowe (12).

– Dokręcić wkręt (11) po drugiej stronie.

Obsługa



UWAGA!

Możliwość wystąpienia strat materialnych.

Oprawa oświetleniowa jest skonstruowana w taki sposób, aby zapewnić optymalne chłodzenie diod LED, a tym samym ich długą żywotność.

Nie wolno przykrywać oprawy. Stwarza to ryzyko pożaru.

► patrz obraz 9

14. Przycisk dotykowy Wł./Wył.

– Dotknąć przycisk Wł./Wył. , aby włączyć lub wyłączyć światło.

15. Przyciski dotykowe do bezpośredniej regulacji natężenia światła (5 stopni)

16. Przyciski dotykowe do pośredniej regulacji natężenia światła (5 stopni)

– Dotknąć przycisk  / , aby zmniejszyć natężenie światła.

– Dotknąć przycisk  / , aby zwiększyć natężenie światła.

– Naciśnij i przytrzymaj przyciski dotykowe, aby w sposób płynny zmieniać natężenie światła.

17. Przycisk dotykowy czujników obecności

18. Przycisk dotykowy czujników natężenia światła





i

Wskazówka:

W zależności od wariantu VITAWORK® dostępne są czujniki natężenia światła i czujniki obecności.

Czujniki obecności

Przy włączonym czujniku obecności kontrolka zapala się tylko wtedy, gdy czujnik wykryje obecność osób.

- Dotknij przycisku czujnika , aby włączyć lub wyłączyć czujnik obecności.
 - Przycisk czujnika  się świeci, gdy czujnik obecności jest wyłączony.
 - Przycisk czujnika  się nie świeci, gdy czujnik obecności jest włączony.
 - Po ok. 10 minutach bez wykrycia obecności lampa automatycznie się wyłącza.
 - Jeśli wykryty zostanie brak obecności, przycisk czujnika miga .

Czujniki natężenia światła

Czujnik natężenia światła steruje światłem pośrednim w zależności od ilości światła wpadającego do pomieszczenia. Jeżeli dostępna jest wystarczająca ilość światła dziennego, czujnik światła wyłącza lub przyciemnia światło pośrednie.

i





Wskazówka:

Ostatnia ustawiona wartość światła pośredniego stanowi zawsze wartość retencyjną dla czujnika natężenia światła.

Jeśli natężenie światła pośredniego zostanie dopasowane do żądanego poziomu, osiągnięte w ten sposób natężenie oświetlenia zostanie zmierzone na suficie.

W przypadku zmiany oświetlenia w otoczeniu światło pośrednie jest odpowiednio rozjaśniane (do wartości maksymalnej), przyciemniane lub wyłączane.

Przy zmianie poziomu światła pośredniego zmienia się również wartość referencyjna czujników natężenia światła.

- Dotknij przycisku czujnika , aby włączyć lub wyłączyć czujnik światła.
 - Przycisk czujnika  się świeci, gdy czujnik natężenia światła jest wyłączony.
 - Przycisk czujnika  się nie świeci, gdy czujnik natężenia światła jest włączony.
 - Przycisk czujnika  miga, gdy światło pośrednie jest wyłączone z powodu wystarczającej ilości światła z otoczenia.
 - Przy włączonym czujniku natężenia światła światło zapala się tylko wtedy, gdy do pomieszczenia dociera niewystarczająca ilość światła z otoczenia lub jest ono za słabe.

Porty ładowujące USB

i

Wskazówka:

W zależności od wariantu VITAWORK® dostępne są gniazda USB do ładowania.

Dwa zintegrowane porty ładowujące USB pozwalają na ładowanie smartfonów i tabletów poprzez lampę.



UWAGA!

Możliwość wystąpienia strat materialnych.

Używać wyłącznie nieuszkodzonego przewodu USB. Pozwoli to uniknąć uszkodzenia urządzeń i lampy.

i

Wskazówka:

Porty te są przeznaczone wyłącznie do ładowania podłączonych urządzeń. Nie służą do przesyłania danych.

- Wymagające ładowania urządzenie należy podłączyć do portów za pomocą odpowiedniego przewodu USB.

Czyszczenie i konserwacja

**NIEBEZPIECZEŃSTWO!****Zagrożenie życia w wyniku porażenia prądem!**

Podczas czyszczenia nie wolno zanurzać lampy w wodzie.

**UWAGA!****Ryzyko uszkodzenia produktu!**

Nie używać przedmiotów trących lub ostrych ani agresywnych środków czyszczących. Nie stosować rozpuszczalników.

- Aby uniknąć zmniejszenia natężenia światła spowodowanego osadzaniem się kurzu, zaleca się regularne usuwanie kurzu z reflektora.
- Wytrzeć lampę na sucho lub lekko wilgotną ściereczką z mikrofibry.
- Lampa nie wymaga konserwacji.

Serwis

Zespół LUCTRA® jest dostępny pod numerem: +49 23 71 66 24 45 (Należy pamiętać, że koszty połączenia mogą różnić się zależnie od operatora).

Podczas rozmowy należy mieć przygotowany numer seryjny posiadanej lampy.

Numer znajdziesz na etykiecie na kablu sieciowym lub na etykiecie w dolnej części słupka.

Uszkodzoną lampę można odesłać wyłącznie w oryginalnym pudełku. Jeżeli oryginalne opakowanie jest niedostępne, należy skontaktować się w celu zamówienia odpowiedniego opakowania, które zostanie niezwłocznie przesłane.

Utylizacja

Utylizacja lampy

Urządzenia oznaczone znajdującym się obok symbolem nie mogą być utylizowane wraz z odpadami domowymi. Tego rodzaju zużyte urządzenia elektryczne i elektroniczne muszą być utylizowane oddzielnie.

- Informacji na temat możliwości kontrolowanej utylizacji udzielają władze lokalne.

W ramach oddzielnej utylizacji zużyte urządzenia są przekazywane do recyklingu lub innego rodzaju przerobu surowców wtórnych. Zapobiega to przedostawaniu się szkodliwych substancji do środowiska.



Utylizacja opakowania

W skład opakowania wchodzi karton i odpowiednio oznakowane tworzywa, które nadają się do ponownego wykorzystania.

- Materiały te należy przekazać do recyklingu.



Dane techniczne

Nazwa produktu	LUCTRA® VITAWORK®
Źródło światła	LED
Napięcie znamionowe	200–240 V, 50/60 Hz
Pobór mocy	maks. 120 W (zależnie od wariantu VITAWORK®)
Klasa ochrony	I
Stopień ochrony	IP20
Klasa efektywności energetycznej	A++
Temperatura otoczenia	25°C
Porty ładujące USB	2× 5 V, maks. 1,2 A



Использование по назначению

Лампа предназначена для освещения рабочего места в сухих внутренних помещениях (при температуре 25 °С).

При обращении с лампой следуйте рекомендациям данной инструкции. Любое применение, отличающееся от описанного здесь, считается использованием не по назначению. В этом случае производитель не несет ответственности за возможный ущерб.

Ваша безопасность

Основные правила техники безопасности

- Для гарантии безопасности перед первым использованием лампы пользователь должен прочитать и понять данную инструкцию по эксплуатации.
- Выполняйте все правила техники безопасности! Невыполнение правил безопасности опасно для вас и окружающих. Сохраните данную инструкцию по эксплуатации и всегда держите ее в доступном месте.
- При продаже или передаче лампы обязательно приложите к ней данную инструкцию по эксплуатации.
- Используйте лампу только в исправном состоянии. Если вы обнаружили неисправность лампы или ее компонента (вкл. светодиоды), свяжитесь с нашим сервисным отделом.
- Данная лампа не предназначена для использования лицами с ограниченными физическими, сенсорными или умственными способностями, не обладающими достаточным опытом и/или знаниями; однако, они могут использовать лампу под присмотром лиц, отвечающих за их безопасность, или получив от них инструкцию относительно использования лампы.
- Следите за тем, чтобы дети не играли с лампой.
- Необходимо всегда соблюдать действующие национальные и международные правила техники безопасности, охраны здоровья и предписания по охране труда.

Электробезопасность

- Подключайте лампу только к розеткам, оборудованным защитным контактом, который соответствующим образом установлен, заземлен и проверен.
- Перед включением лампы в сеть необходимо убедиться, что электроснабжение в сети соответствует требованиям электропитания лампы.
- Никогда не берите штепсельную вилку мокрыми руками! Вынимая провод из розетки, держитесь за штепсельную вилку, а не за кабель.
- Не перегибайте, не заземляйте, не растягивайте и не сдавливайте сетевой кабель. Берегите его от острых кромок, масла и высоких температур.
- Никогда не поднимайте лампу за кабель.
- Перед каждой эксплуатацией проверяйте штепсель и кабель.
- При повреждении сетевого кабеля немедленно выньте штепсельную вилку из розетки. Никогда не используйте лампу с поврежденным сетевым кабелем.
- Прежде чем вынуть вилку из розетки, выключите лампу.
- Всегда вынимайте вилку из розетки при длительном неиспользовании лампы.
- Перед транспортировкой или перестановкой лампы всегда вынимайте вилку из розетки.
- При необходимости используйте кабель-удлинитель, пригодный для данной лампы и конкретного окружения.

- Не используйте дополнительные диммеры.
- Поврежденные кабели светильника во избежание опасных ситуаций должен заменить производитель.

Специфические для данного изделия правила безопасности

- Не накрывайте лампу тканью или другими предметами. Опасность пожара.
- Никогда не вскрывайте панель управления VITACORE®. Это влечет непоправимое повреждение лампы.

Разъяснение символов

- Не разрешается удалять или закрывать предупреждающие таблички и символы.



Перед первым использованием прочитайте инструкцию по эксплуатации и следуйте ей.



Опасность повреждения глаз! Никогда не смотрите прямо на светодиод.



Пользуйтесь лампой только в сухих внутренних помещениях.



Лопнувшее защитное стекло следует заменить. Источник света находится под защитным стеклом, которое оберегает пользователя от ожогов, а светодиод от повреждения. Эксплуатация лампы без защитного стекла или с поврежденным защитным стеклом не разрешена. При замене защитного стекла следует использовать новое, неповрежденное защитное стекло (оригинальная деталь).



Описание изделия и принципа действия

Существуют светильники VITAWORK® с различными световыми потоками для помещений разного размера.

Комбинация прямого и непрямого освещения с помощью встроенной световой панели обеспечивает особенно равномерное освещение.

Современные светодиоды обеспечивают симметричное или асимметричное распределение света через световую панель. VITAWORK® предназначен для полного освещения больших и просторных офисов. При разработке этого изделия уделено особое внимание энергоэффективности.

В зависимости от применения VITAWORK® соответствует требованиям стандарта DIN EN 12464-1 и немецкого регламента ASR 3.4.

Больше узнать о VITAWORK® можно на www.luctra.eu.

Обзор лампы

► смотри изображение 1



Указание:

В зависимости от версии VITAWORK® оснащен датчиками интенсивности света и присутствия.



Указание:

В зависимости от модели торшера VITAWORK® сетевой кабель может быть жёстко смонтирован. В этом случае нет переключателя Вкл/Выкл и разъёма для сетевого кабеля с приборным штекером для ненагреваемых устройств.

1. Головка лампы

2. Защитное стекло
3. Датчик интенсивности света
4. Датчик присутствия
5. Панель управления VITACORE® (сенсорная)
6. Поперечина
7. Опорная плита (LUCTRA® VITAWORK®) /
Зажимной винт (LUCTRA® VITAWORK® CLAMP)
8. Переключатель Вкл/Выкл (у ламп с разъёмом для ненагреваемых устройств, в противном случае – сетевой кабель)

Комплект поставки

- Руководство по эксплуатации
- Лампа
- Сетевой кабель с приборным штекером для ненагреваемых устройств (LUCTRA® VITAWORK® – с разъёмом для ненагреваемых устройств)
- Монтажный мешок (лежит в смотровом колодце в головке светильника):
 - Имбусовый ключ (3 шт. в отдельной упаковке / 10 шт. в проектной упаковке)
 - Винты для основания, 3 шт.
 - Винты для поперечины, 2 шт.
 - Винт малого размера для смотрового колодца, 1 шт.



Указание:

При отсутствии или повреждении компонента обратитесь, пожалуйста, в сервисный отдел.

Монтаж



Указание:

Монтаж должен производиться силами двух человек, необходим ватерпас.

- Извлечь все детали из упаковки.

► смотри изображение 2

LUCTRA® VITAWORK®

- Привинтить поперечину (6) прилагаемыми винтами с внутренним шестигранником (9) к основанию (7).

LUCTRA® VITAWORK® CLAMP



ВНИМАНИЕ!

Риск материального ущерба!

Ни в коем случае не крепите лампу на стеклянной панели!

Убедитесь, что столешница способна выдерживать нужный вес!

- С помощью зажимного винта (7) закрепите лампу на столе.
- Затяните зажимной винт (7) с помощью прилагаемого имбусового ключа.

► смотри изображение 3

- Отклеить клейкую ленту, чтобы открыть смотровую крышку (10) на верхней стороне головки светильника (1).

► смотри изображение 4

- Убедиться, что нарезной штифт (11) до конца вкручен в поперечину (6).
- Вывести кабели через головку светильника (1).

- Прикрепить головку светильника (1) прилагаемыми винтами с внутренним шестигранником (12) к поперечине (6). Затягивать винты только вручную!

Электрическое подключение

► смотри изображение 5

i

Указание:

Количество соединительных проводов зависит от версии VITAWORK®.

i

Указание:

Конструкция светильника предусматривает, что одному штекерному разъёму соответствует один соединительный провод!

- Подключить соединительные провода к головке светильника.

► смотри изображение 6

- Закрепить смотровую крышку (10) на верхней стороне головки светильника (1) при помощи винта (13)

LUSTRА® VITAWORK® – с разъёмом для ненагреваемых устройств

► смотри изображение 8

- Подключите сетевой кабель как показано на рисунке.
- Вставьте штепсельную вилку в розетку.
- Включите или выключите лампу выключателем Вкл / Выкл (8).

LUSTRА® VITAWORK® CLAMP

- Вставьте штепсельную вилку в розетку.

Отрегулировать положение головки светильника.

► смотри изображение 7

- Проверить выравнивание головки светильника по горизонтали при помощи ватерпаса.
- Путем подкручивания/выкручивания винтов с внутренним шестигранником (12) отрегулировать положение головки светильника.
- Вкрутить нарезной штифт (11) в противоположном направлении.

Эксплуатация



ВНИМАНИЕ!

Опасность материального ущерба!

Конструкция головки лампы обеспечивает оптимальное охлаждение светодиодов и благодаря этому длительный срок службы.

Никогда не накрывайте головку лампы. Опасность пожара.

► смотри изображение 9

14. Сенсорная кнопка включения/выключения

- Для включения и выключения света коснитесь сенсорной кнопки .

15. Кнопки сенсорной панели для регулировки интенсивности прямого освещения (5 ступеней)

16. Кнопки сенсорной панели для регулировки интенсивности непрямого освещения (5 ступеней)

- Для уменьшения интенсивности света коснитесь сенсорной кнопки  / .

- Для увеличения интенсивности света коснитесь сенсорной кнопки  / .

- Для плавной регулировки интенсивности освещения регулировать ее, удерживая кнопку сенсорной панели нажатыми.
- 17. Кнопка сенсорной панели для датчика присутствия
- 18. Кнопка сенсорной панели для датчика интенсивности света





i

Указание:

В зависимости от версии VITAWORK® оснащен датчиками интенсивности света и присутствия.

Датчик присутствия

При включенном датчике присутствия светильник горит только в том случае, если датчик обнаружил чье-либо присутствие.

- Чтобы включить/выключить датчик присутствия, нажать на кнопку сенсорной панели .
- Кнопка сенсорной панели  светится, когда датчик присутствия выключен.
- Когда датчик присутствия включен, кнопка сенсорной панели  не светится.
- Если в течение 10 минут не было обнаружено чье-либо присутствие, светильник автоматически выключается.
- При обнаружении отсутствия кнопка сенсорной панели  мигает.

Датчик интенсивности света

Датчик интенсивности света регулирует неяркое освещение в зависимости от падающего рассеянного света. При достаточном дневном свете датчик интенсивности света выключает неяркое освещение или приглушает его.

i





Указание:

Референтным значением для датчика интенсивности света всегда является последнее установленное значение интенсивности неяркого освещения.

Когда установлена желаемая степень интенсивности неяркого освещения, интенсивность результирующего освещения будет измеряться по интенсивности света на потолке.

Если интенсивность рассеянного света изменилась, неяркое освещение соответственно либо усилится (до максимального значения) или уменьшится или выключится.

Если изменить степень неяркого освещения, то референтное значение датчика интенсивности света также изменится.

- Нажать на кнопку сенсорной панели , чтобы включить/выключить датчик интенсивности света.
- Кнопка сенсорной панели  светится, когда датчик интенсивности света выключен.
- Когда датчик интенсивности света включен, кнопка сенсорной панели  не светится.
- Кнопка сенсорной панели  мигает, когда неяркое освещение выключено, так как в помещение падает достаточно рассеянного света.
- При включенном датчике интенсивности света светильник горит лишь в том случае, когда в помещение проникает недостаточно рассеянного света.

Порты USB

i

Указание:

В зависимости от версии VITAWORK® могут быть встроены порты USB.

Два встроенных порта USB позволяют подключать смартфоны и планшеты к лампе для зарядки.



ВНИМАНИЕ!

Опасность материального ущерба!

Используйте только исправный USB-кабель. Это позволит избежать повреждения ваших устройств и лампы.



Указание:

Порты предназначены исключительно для зарядки подключенных устройств. Они не могут использоваться для передачи данных.

- Подключите устройство к порту при помощи подходящего USB-кабеля для зарядки.

Очистка и техобслуживание



ОПАСНОСТЬ!

Опасность поражения электрическим током!

Никогда при очистке не опускайте лампу в воду.



ВНИМАНИЕ!

Опасность повреждения продукта!

Не используйте абразивные, острые предметы или агрессивные чистящие средства.

Не пользуйтесь растворителями.

- Чтобы не допустить уменьшение яркости света из-за оседающей пыли, рекомендуется регулярно устранять пыль с головки светильника.
- Протирать лампу сухой, слегка влажной тканью или салфеткой из микрофибры.
- Лампа не требует технического обслуживания.

Сервисное обслуживание

Сервисная служба LUCTRA® доступна по: +49 2371 662445 (стоимость звонка зависит от тарифов оператора).

Обращаясь с вопросами, будьте готовы назвать серийный номер лампы.

Вы найдёте его на флажке сетевого кабеля или на этикетке в нижней части стойки.

Поврежденную лампу следует возвращать только в оригинальной картонной упаковке.

Если у вас больше нет оригинальной упаковки, запросите соответствующую упаковку по горячей линии сервисной службы, после чего она сразу же будет отправлена вам.

Утилизация

Утилизация лампы

Приборы, помеченные этим знаком, запрещается выбрасывать вместе с бытовым мусором. Вы обязаны утилизировать подобные электрические и электронные приборы, не подлежащие дальнейшему использованию, отдельно.

- Узнайте в своей коммунальной службе о возможностях регламентированной утилизации.

При отдельном сборе отслуживших свой срок приборов осуществляется вторичное использование или переработка. Это ваш вклад в защиту окружающей среды от загрязнения.



Утилизация упаковки

Упаковка состоит из картона и пластика с соответствующей маркировкой, пригодных для вторичного использования.

- Эти материалы подлежат утилизации с целью дальнейшей переработки.



Технические характеристики

Название изделия	LUCTRA® VITAWORK®
Источник света (лампа)	Светодиод
Номинальное напряжение	200–240 В, 50/60 Гц
Потребляемая мощность	Макс. 120 Вт (возможны отклонения в зависимости от версии продукта VITAWORK®)
Класс защиты	I
Вид защиты	IP20
Класс энергоэффективности	A++
Температура окружающей среды	25 °C
Порты USB	2× 5 В, макс. 1,2 А



Anvendelse i henhold til bestemmelserne

Lampen er beregnet til belysning af en arbejdsplads i tørre indendørslokaler (25 °C omgivelsestemperatur).

Udfør kun det arbejde, som er beskrevet i nærværende brugsanvisning. Al anden brug er ikke tilladt. Producenten påtager sig intet ansvar for skader, som skyldes anden brug.

Mht. sikkerhed

Grundlæggende sikkerhedsanvisninger

- Brugeren skal have læst og forstået nærværende brugsanvisning før ibrugtagning for at kunne håndtere den sikkert.
- Overhold sikkerhedsanvisningerne! Hvis du ikke overholder sikkerhedsanvisningerne, bringer du dig selv og andre i fare. Nærværende brugsanvisning skal opbevares til senere brug og altid være tilgængelig.
- Hvis du sælger eller giver lampen videre, giv under alle omstændigheder også denne vejledning med.
- Benyt lampen kun, når den er fuldstændig i orden. Hvis lampen eller en del deraf (også LED'er) er defekt, kontakt vores service.
- Denne lampe er ikke beregnet til at blive anvendt af personer med begrænsede fysiske, sensoriske eller psykiske evner eller med manglende erfaring og/eller manglende viden, med undtagelse af hvis de er under opsyn af en person, som er ansvarlig for deres sikkerhed, eller som har givet dem instrukser om, hvordan lampen skal anvendes.
- Sørg for, at børn ikke leger med lampen.
- Overhold de gældende nationale og internationale forskrifter om sikkerhed, sundhed og arbejdsbeskyttelse.

Elektrisk sikkerhed

- Tilslut lampen kun til beskyttelseskontakt-stikkontakter, der installeret fagligt korrekt, jordet og kontrolleret.
- Før tilslutningen af lampen skal det sikres, at nettilslutningen svarer til lampens tilslutningsdata.
- Rør ikke ved netstikket med våde hænder! Træk netstikket altid ud af stikkontakten i stikket og ikke i kablet.
- Bøj, klem, ryk eller kør ikke over netkablet. Beskyt det mod skarpe kanter, olie og varme.
- Løft ikke lampen i kablet.
- Kontrollér før hver brug stik og kabel.
- Tag omgående netstikket ud, hvis netkablet er beskadiget. Brug aldrig lampen med beskadiget netkabel.
- Sluk altid lampen, inden netstikket tages ud.
- Tag altid netstikket ud, hvis lampen ikke anvendes i et længere tidsrum.
- Tag altid netstikket ud før transport eller omplacering af lampen.
- Anvend kun forlængerledninger, der egner sig til lampen og omgivelserne.
- Anvend ingen ekstra lysdæmper.
- Hvis lampens ledninger bliver beskadiget, skal disse udskiftes af producenten for at undgå risici.

Produktspecifikke sikkerhedsanvisninger

- Dæk ikke lampen til med tørklæder eller andre genstande. Der er risiko for brand.
- Åbn aldrig VITACORE®-betjeningsfeltet. Lampen beskadiges uopretteligt.

Symbolforklaring

- Henvisningsskilte og symboler må ikke fjernes eller tildækkes.

Læs og følg brugsanvisningen før ibrugtagning.



Risiko for øjenskader! Se aldrig direkte ind i LED'en.



Lampen må kun anvendes i tørre indendørslokaler.



Udskift ødelagte beskyttelsesruder. Pæren er altid bag beskyttelsesruden, som beskytter brugeren mod forbrændinger og LED'en mod beskadigelser. Det er ikke tilladt at bruge lampen uden beskyttelsesrude eller med beskadiget beskyttelsesrude. Beskyttelsesruden skal udskiftes med en ny, ubeskadiget beskyttelsesrude (original del).



Produkt- og funktionsbeskrivelse

VITAWORK® fås afhængigt af rumstørrelsen med forskellige lysstrømme.

Kombinationen af direkte og indirekte belysning via det indbyggede lyspanel sørger for en særlig ensartet belysning.

Moderne LED'er giver via et lyspanel en enten asymmetrisk eller symmetrisk lysfordeling. VITAWORK® er egnet til belysning af større og dybere kontorer. Ved udviklingen blev der lagt særlig vægt på energieffektiviteten.

Afhængig af brugen opfylder VITAWORK® kravene i DIN EN 12464-1 og ASR 3.4.

Mere om VITAWORK® erfarer du på www.luctra.eu.

En oversigt over lampen

► se figur 1

i

Bemærk:

Lysstyrke- og tilstedeværelsessensor findes afhængigt af VITAWORK®-typen.

i

Bemærk:

Afhængigt af VITAWORK®-standerlampevarianten kan netledningen være fast monteret. I så fald findes der ingen tænd-sluk-afbryder eller tilslutning til en netledning med koldapparatstik.

1. Lampehoved
2. Beskyttelsesrude
3. Lysstyrkesensor
4. Tilstedeværelsessensor
5. VITACORE®-betjeningsfelt (touchscreen)
6. Rør
7. Fodplade (LUCTRA® VITAWORK®) /
Klemskruen (LUCTRA® VITAWORK® CLAMP)
8. Tænd-/Sluk-kontakt (ved lamper med koldapparattilslutning, eller netkabel)

Leveringsomfang

- Brugsanvisning
- Lampe
- Netkabel med koldapparatstik (LUCTRA® VITAWORK® med koldapparattilslutning)

- Monteringspose (ligger i inspektionsskakten i lampehovedet):
 - Unbrako (3× ved enkeltemballage / 10× ved projektemballage)
 - Skruer til foden (3×)
 - Skruer til røret (2×)
 - Lille skrue til inspektionsskakten (1×)

i

Bemærk:

Hvis en af delene skulle mangle eller være beskadiget, så kontakt service.

Montering

i

Bemærk:

Monteringen kræver to personer og et vaterpas.

- Tag alle delene ud af emballagen.

► se figur 2

LUCTRA® VITAWORK®

- Skru røret (6) på fodpladen (7) med de vedlagte unbrakoskruer (9).

LUCTRA® VITAWORK® CLAMP

**VIGTIGT!****Risiko for materielle skader!**

Fastgør aldrig lampen på en glasplade!

Sørg for, at bordpladen kan bære vægten!

- Fastgør lampen ved hjælp af klemskruen (7) på bordet.
- Spænd klemskruen (7) med den vedlagte unbrakonøgle.

► se figur 3

- Fjern klæbebandet for at kunne åbne inspektionsklappen (10) på oversiden af lampehovedet (1).

► se figur 4

- Sørg for, at gevindtappen (11) er skruet helt ind i røret (6).
- Træk ledningen gennem lampehovedet (1).
- Fastgør lampehovedet (1) på røret (6) med de vedlagte unbrakoskruer (12). Spænd kun skrueerne med hånden!

Elektrisk tilslutning

► se figur 5

i

Bemærk:

Antallet af tilslutningsledninger afhænger af VITAWORK®-typen.

i

Bemærk:

Afhængigt af designet passer tilslutningsledninger i hvert sit stik!

- Forbind tilslutningsledninger med lampehovedet.

► se figur 6

- Fastgør inspektionsklappen (10) på oversiden af lampehovedet (1) med skruen (13),

LUCTRA® VITAWORK® med koldapparattilslutning

► se figur 8

- Sæt netkablet i som vist.
- Sæt stikket i stikkontakten.
- Tænd eller sluk lampen med tænd-sluk-kontakten (8).

LUCTRA® VITAWORK® CLAMP

- Sæt stikket i stikkontakten.

Tilret lampehovedet

► se figur 7

- Kontrollér om lampehovedet er vandret ved hjælp af vaterpasset.
- Tilret lampehovedet ved at skrue unbrakoskruen (12) ind- eller ud.
- Spænd kontra med gevindtappen (11).

Betjening







VIGTIGT!

Risiko for materielle skader!

Lampehovedet er konstrueret således, at LED'erne køles optimalt og dermed opnår en lang levetid.

Dæk aldrig lampehovedet til. Der er risiko for brand.

► se figur 9

14. Tænd/sluk-sensorknap
 - Berør tænd/sluk-sensorknappen  for at tænde og/eller slukke for lyset.
15. Sensorknapper til indstilling af den direkte lysstyrke (5 trin)
16. Sensorknapper til indstilling af den indirekte lysstyrke (5 trin)
 - Berør sensorknappen  /  for at reducere lysstyrken.
 - Berør sensorknappen  /  for at forøge lysstyrken.
 - Hold sensorknapperne trykket for en trinløs ændring af lysstyrken.
17. Sensorknap til tilstedeværelsessensor
18. Sensorknap til lysstyrkesensor





i

Bemærk:

Lysstyrke- og tilstedeværelsessensor findes afhængigt af VITAWORK®-typen.

Tilstedeværelsessensor

Ved tændt tilstedeværelsessensor lyser lampen kun, når lampen registrerer tilstedeværelse af personer.

- Berør sensorknappen  for at tænde eller slukke tilstedeværelsessensoren.
- Sensorknappen  lyser, når tilstedeværelsessensoren er slukket.
- Sensorknappen  lyser ikke, når tilstedeværelsessensoren er tændt.
- Efter ca. 10 minutter uden registreret tilstedeværelse slukker lampen automatisk.
- Ved registreret tilstedeværelse blinker sensorknappen .





Lysstyrkesensor

Lysstyrkesensoren regulerer det indirekte lys afhængigt af det indfaldende omgivelseslys. Ved tilstrækkeligt dagslys slukker lysensoren det indirekte lys eller dæmper det.

i

Bemærk:

Referenceværdien til lysstyrkesensoren er altid den sidst indstillede lysstyrke. Hvis du indstiller lysstyrken på det indirekte lys på det ønskede trin, måles den deraf resulterende lysstyrke på loftet. Ænder omgivelseslyset sig, skrues det indirekte lys tilsvarende op (op til maksimalværdi) eller ned. Hvis du ændrer det indirekte lystrin, ændrer lysstyrkesensorens referenceværdi sig også.

- Berør sensorknappen  for at tænde eller slukke lyssensoren.
- Sensorknappen  lyser, når lyssensoren er slukket.
- Sensorknappen  lyser ikke, når lyssensoren er tændt.
- Sensorknappen  blinker, når det indirekte lys er slukket, fordi der er tilstrækkeligt omgivelyseslys.
- Ved tændt lysstyrkesensor lyser lampen kun, når der ikke kommer tilstrækkeligt eller for lidt omgivelyseslys ind i rummet.

USB-ladetilslutninger

i

Bemærk:

USB-ladetilslutninger findes afhængigt af VITAWORK®-typen.

Via to integrerede USB-ladetilslutninger kan smartphones og tablets oplades på lampen.

**VIGTIGT!****Risiko for materielle skader!**

Anvend kun ubeskadigede USB-kabler. Således forhindres skader på dit udstyr og lampen.

i

Bemærk:

Tilslutningerne er udelukkende beregnet til opladning af det tilsluttede udstyr. Data overføres ikke.

- Tilslut udstyret, som skal oplades, med et passende USB-kabel til ladetilslutningerne.

Rengøring og vedligeholdelse**FARE!****Livsfare på grund af elektrisk stød!**

Dyk aldrig lampen ned i vand under rengøring.

**VIGTIGT!****Risiko for produktskader!**

Anvend ingen skurende og skarpe genstande eller aggressive rengøringsmidler. Anvend ingen opløsningsmidler.

- For at forebygge en aftagende lysstyrke grundet støvaflejring, anbefales det at fjerne støvet på lampehovedet regelmæssigt.
- Tør lampen tørt af eller med en let fugtet mikrofiberklud.
- Lampen er vedligeholdelsesfri.

Service

LUCTRA®-teamet er tilgængeligt fra de fleste europæiske lande: +49 23 71 66 24 45 (tag højde for, at der alt efter netprovder kan opstå omkostninger).

Hold altid lampens serienummer parat i tilfælde af spørgsmål.

Denne finder du på den lille fane på netkablet eller på etiketten nederst på bøjlen.

En beskadiget lampe må kun sendes tilbage i den originale karton. Skulle du ikke længere have den originale emballage ved hånden, bedes du venligst anmode om en tilsvarende emballage, og denne vil blive fremsendt omgående.

Bortskaffelse

Bortskaffelse af lampen

Udstyr, der er markeret med symbolet ved siden af, må ikke bortskaffes sammen med husholdningsaffald. Du er forpligtet til at bortskaffe affald fra sådanne elektriske og elektroniske produkter separat.

- Spørg kommunen om mulighederne for korrekt bortskaffelse.

Ved hjælp af den separate bortskaffelse bliver de gamle produkter genanvendt eller nyttiggøres på anden måde. Du hjælper med at undgå, at evt. farlige stoffer skader miljøet.



Bortskaffelse af emballagen

Emballagen består af karton og tilsvarende markerede plastmaterialer, der kan genanvendes.

- Aflever disse materialer til genanvendelse.



Tekniske data

Produktnavn	LUCTRA® VITAWORK®
Pærer	LED
Mærkespænding	200–240 V, 50/60 Hz
Strømforbrug	maks. 120 W (kan afvige afhængigt af VITAWORK®-typen)
Beskyttelsesklasse	I
Kapslingsklasse	IP20
Energieffektivitetsklasse	A++
Omgivelsestemperatur	25 °C
USB-ladetilslutninger	2× 5 V, maks. 1,2 A



Forskriftsmessig bruk

Lampen er ment for belysning av en arbeidsplass i tørre lokaler innendørs (25 °C omgivelsestemperatur).

Bruk lampen kun til de formål som er beskrevet i denne bruksanvisningen. All annen bruk anses som feil og er ikke tillatt. Produsenten er ikke ansvarlig for skader som oppstår som følge av slik bruk.

For din sikkerhet

Grunnleggende sikkerhetsanvisninger

- Sikker bruk av lampen forutsetter at bruker på forhånd har lest og forstått denne bruksanvisningen.
- Følg alle sikkerhetsanvisningene! Hvis du unnlater å følge sikkerhetsanvisningene setter du deg selv og andre i fare. Oppbevar bruksanvisningen på et sted i nærheten for senere referanse.
- Hvis du selger eller gir bort lampen må bruksanvisningen følge med.
- Lampen skal bare brukes i feilfri stand. Hvis lampen eller en av delene (inkl. LED-ene) er defekt, ber vi deg kontakte vår kundeservice.
- Lampen er ikke ment å brukes av personer med nedsatte fysiske, sensoriske eller mentale evner eller mangel på erfaring og/eller kunnskap, med mindre de er under tilsyn av en person som svarer for deres sikkerhet eller forklarer bruken av lampen.
- Forviss deg om at barn ikke leker med lampen.
- Gjeldende nasjonale og internasjonale sikkerhets-, helse- og arbeidsforskrifter skal følges til enhver tid.

Elektrisitetsrelatert sikkerhet

- Lampen skal bare settes i stikkontakter som er montert av fagfolk, jordnet og godkjent.
- Før lampen kobles inn bør du forvise deg om at strømstyrken på stedet tilsvarer koblingsdataene på lampen.
- Ta ikke på støpselet med våte hender! Hold alltid i selve støpselet når du trekker det ut av kontakten – ikke i ledningen.
- Pass på at du ikke knekker, klemmer eller kjører over ledningen. Beskytt den mot skarpe kanter, olje og varme.
- Ikke løft lampen i ledningen.
- Kontroller støpsel og ledning hver gang lampen skal brukes.
- Hvis lampen skades må du trekke ut støpselet med én gang. Bruk aldri lampen med skadet strømledning.
- Skru alltid av lampen før du trekker ut støpselet.
- Hvis lampen ikke er bruk i lengre tid skal støpselet trekkes ut av kontakten.
- Trekk ut støpselet før lampen transporteres eller flyttes.
- Bruk alltid bare skjøteledninger som er egnet for lampen og lokalene den brukes i.
- Sett ikke på ekstra dimmer.
- Hvis lampens ledninger blir skadet må de skiftes ut av produsenten for å unngå personskader.

Produktrelaterte sikkerhetsanvisninger

- Dekk ikke til lampen med stoff eller andre gjenstander. Brannfare!
- Forsøk aldri å åpne VITACORE® betjeningsfeltet. Det skader lampen så den ikke kan repareres.

Symbolforklaring

- Symbolene på lampen må ikke fjernes eller dekkes til.
Les og følg bruksanvisningen før du tar lampen i bruk.



Fare for øyeskader! Se aldri rett på LED-en.



Lampen skal bare brukes i tørre rom innendørs.



Knuste beskyttelsesglass må byttes ut. Lyskilden sitter bak et glass som beskytter brukeren mot forbrenning og LED-en mot skade. Det er ikke tillatt å bruke lampen uten at dette glasset sitter på plass og er i feilfri stand. Beskyttelsesglasset må byttes ut med et nytt, glass uten skade (original del).



Beskrivelse av produktet og funksjonene

VITAWORK® fås med forskjellig lysstrøm alt etter romstørrelse.

Kombinasjonen med direkte og indirekte belysning via det innebyggede lyspanelet gir en særdeles jevn belysning.

Moderne LED gir enten asymmetrisk eller symmetrisk lysfordeling via et lyspanel. VITAWORK® egner seg til belysning i større og dype kontorlokaler. Ved utviklingen ble det lagt stor vekt på energieffekten.

Alt etter brukstilfelle overholder VITAWORK® kravene til både DIN EN 12464-1 og ASR 3.4.

Du får nærmere opplysninger om VITAWORK® på www.luctra.eu.

Oversikt over lampedelene

► se bilde 1

i Merk:
Vedlagt lysstyrke- og nærværssensor avhengig av VITAWORK®-modell.

i Merk:
Avhengig av VITAWORK®-versjonen for gulvlampen, kan nettkabelen være permanent installert. Da finnes det ingen Av-På-bryter eller ingen tilkobling for en nettkabel med støpsel IEC 320.

1. Lampehode
2. Beskyttelsesglass
3. Lysstyrkesensor
4. Nærværssensor
5. VITACORE® betjeningsfelt (berørings skjerm)
6. Stang
7. Fotplate (LUCTRA® VITAWORK®) /
Klemmeskrue (LUCTRA® VITAWORK® CLAMP)
8. På-Av-bryter (for lysarmaturer med utstyrstilkobling IEC 320, ellers nettkabel)

Leveringsomfang

- Bruksanvisning
- Lampe

- Nettkabel med støpsel IEC 320 (LUCTRA® VITAWORK® med utstyrstilkobling IEC 320)
- Monteringspose (ligger i kontrollsjakten i lampehodet):
 - Unbrakonøkkel (3x ved emballasjevariant enkeltpakning / 10x ved emballasjevariant prosjekt)
 - Skruer til foten (3x)
 - Skruer til stangen (2x)
 - Liten skrue til kontrollsjakten (1x)

i

Merk:

Hvis noen av delene skulle være skadet, ber vi deg kontakte vår service.

Montering

i

Merk:

Det trengs to personer og et vater til monteringen.

- Ta alle delene ut av pakken.
- ▶ se bilde 2

LUCTRA® VITAWORK®

- Skru stangen (6) på fotplaten (7) med vedlagte umbrakonøkkel (9).

LUCTRA® VITAWORK® CLAMP

**PASS PÅ!****Fare for skade på gjenstander!**

Lampen må aldri festes på en glassplate!

Se til at bordplaten har tilstrekkelig bæreevne!

- Fest lampen til bordet med klemmeskruen (7).
- Trekk til klemmeskruen (7) med den indre sekskantnøkkelen som følger med.
- ▶ se bilde 3
- Løsne tapen for å åpne kontrolldekslet (10) på oppsiden av lampehodet (1).
- ▶ se bilde 4
- Kontroller at gjengetappen (11) er skrudd helt inn på stangen (6).
- Før ledningene gjennom lampehodet (1).
- Fest lampehodet (1) på stangen (6) med vedlagte unbrakonøkkel (12). Skruen skal kun strammes håndfast!

Elektrisk tilkobling

- ▶ se bilde 5

i

Merk:

Antall tilkoblingsledninger er avhengig av VITAWORK®-modell.

i

Merk:

Tilkoblingsledningene passer i én stikkontakt iht. modell!

- Koble tilkoblingsledningene til lampehodet.
- ▶ se bilde 6
- Fest kontrolldekslet (10) på oppsiden av lampehodet (1) med skruen (13),

LUCTRA® VITAWORK® med utstyrstilkobling IEC 320

► se bilde 8

- Strømledningen kobles til som på bildet.
- Sett støpselet inn i kontakten.
- Slå på lampen med på/av-bryteren (8).

LUCTRA® VITAWORK® CLAMP

- Sett støpselet inn i kontakten.

Rett ut lampehodet

► se bilde 7

- Kontroller at lampehodet er vannrett med vateret.
- Rett ut lampehodet ved å skru unbrakonøkkelen (12) inn hhv. ut.
- Drei gjengetappen (11) i motsatt retning.

Betjening







PASS PÅ!

Fare for skade på gjenstander!

Lampehodet er konstruert på en slik måte at LED-ene kjøles og dermed lever lenger. Dekk aldri til lampehodet. Brannfare!

► se bilde 9

14. På-av sensorflate
 - Berør på-av sensortasten  for å skru lyset på eller av.
15. Sensortast til å stille inn direkte lysstyrke (5 trinn)
16. Sensortast til innstilling av indirekte lysstyrke (5 trinn)
 - Berør sensortasten  / , for å minske lysstyrken.
 - Berør sensortasten  / , for å øke lysstyrken.
 - Hold sensortasten innetrykket for å endre lysstyrken trinnløst.
17. Sensortast for nærværssensorikk
18. Sensortast for lysstyrkesensorikk





i

Merk:

Lysstyrke- og nærværssensor er avhengig av VITAWORK®-modell.

Nærværssensorikk

Ved påslått nærværssensor lyser lampen kun dersom sensoren registrerer personer i nærheten.

- Trykk på sensortasten , for å slå nærværssensoren på hhv. av.
- Sensortasten  lyser når nærværssensoren er slått av.
- Sensortasten  lyser ikke når nærværssensoren er slått på.
- Etter ca. 10 minutter uten registrert nærvær slås lampen automatisk av.
- Ved registrert nærvær blinker sensortasten .





Lysstyrkesensorikk

Lysstyrkesensoren regulerer det indirekte lyset avhengig av omgivelsesbelysning. Ved tilstrekkelig dagslys slår lysensoren det indirekte lyset av eller dimmer det ned.

i

Merk:

Lysstyrkesensorens referanseverdi er alltid den sist innstilte indirekte lysverdien. Hvis du stiller det indirekte lysets lysverdi på ønsket nivå, måles den lysstyrken som oppstår i taket. Hvis omgivelsesbelysningen endrer seg, dimmes det indirekte lyset tilsvarende opp (opptil maksimalverdi) eller ned, eller slås av. Hvis du endrer det indirekte lysets nivå, endres også lysstyrkesensorens referanseverdi.

- Trykk på sensortasten , for å slå lyssensoren på hhv. av.
- Sensortast  lyser når lysstyrkesensoren er slått av.
- Sensortast  lyser ikke, når lysstyrkesensoren er slått på.
- Sensortast  blinker når det indirekte lyset er slått av, fordi det foreligger tilstrekkelig omgivelsesbelysning.
- Ved påslått lysstyrkesensor lyser lampen kun hvis de tikke er nok eller lite omgivelseslys i rommet.

USB ladeporter

i

Merk:

Det er vedlagt USB-ladetilkobling, avhengig av VITAWORK®-modell.

Smartphoner eller nettbrett kan lades opp gjennom to USB ladeporter.

**PASS PÅ!****Fare for skade på gjenstander!**

Bruk bare USB-kabler helt uten skade. Da unngår du skader på lampen og enhetene dine.

i

Merk:

USB-portene er der kun for opplading av enheter. Det overføres ingen data.

- Koble utstyret som skal lades opp til ladeporten med riktig type USB-ledning.

Rengjøring og vedlikehold

**FARE!****Livsfarlig elektrisk støt!**

Dypp aldri lampen i vann når du gjør den ren.

**PASS PÅ!****Fare for skade på gjenstander!**

Bruk aldri skarpe gjenstander eller skurende eller aggressive rengjøringsmidler. Bruk ikke løsemidler.

- Det anbefales å tørke støv av lampehodet regelmessig for å forebygge avtakende lysstyrke på grunn av støvavleiringer.
- Tørk av lampen med en tørr eller lett fuktig mikrofiberklut.
- Lampen trenger ikke vedlikehold.

Service

Fra de fleste europeiske land kan du kontakte LUCTRA®-teamet på: +49 23 71 66 24 45 (Bruken av dette nummeret kan medføre nettavhengige kostnader).

Ha serienummeret på lampen klart når du tar kontakt.

Denne finner du på fanen på strømkabelen eller på etiketten på nedre del av bjelken.

En skadet lampe må returneres i den originale forpakningen. Hvis du ikke har oppbevart originalforpakningen, kan du kontakte oss og raskt få tilsendt en ny.

Avfallsbehandling

Kassere lampen

Apparater som er merket med dette symbolet skal ikke kastes som vanlig restavfall. Du er pålagt å deponere slike elektriske/elektroniske apparater separat.

- Ta kontakt med kommunen for informasjon om avfallsbehandling.

Deponer gamle apparater på miljøstasjonen eller et tilsvarende mottak. På den måten bidrar du til å hindre at skadelige stoffer kommer ut i naturen.



Kaste emballasjen

Forpakningen er i kartong og de gjenvinnbare plastmaterialene som står angitt.

- Lever disse materialene inn til gjenvinning.



Tekniske data

Produktnavn	LUCTRA® VITAWORK®
Lyskilde	LED
Spenning	200–240 V, 50/60 Hz
Effektopptak	maks. 120 W (kan variere etter VITAWORK®-modell)
Beskyttelsesklasse	I
Beskyttelsesgrad	IP20
Energiklasse	A++
Omgivelsestemperatur	25 °C
USB ladepoter	2× 5 V, max. 1,2 A



Määräystenmukainen käyttö

Valaisin on tarkoitettu työpaikan valaisuun kuivissa sisätiloissa (ympäristön lämpötila 25 °C). Suorita vain ne toimenpiteet, jotka on kuvattu tässä käyttöohjeessa. Kaikenlainen muu käyttö on kiellettyä väärinkäyttöä. Valmistaja ei vastaa näin syntyvistä vahingoista.

Turvallisuus

Turvallisuutta koskevat perusohjeet

- Tämän valaisimen turvallisen käsittelyn takaamiseksi on sen käyttäjän ennen käyttöönottoa luettava tämä käyttöohje ja ymmärrettävä sen sisältö.
- Huomioi kaikki turvallisuusohjeet! Mikäli et noudata turvallisuusohjeita, vaarannat oman ja muiden turvallisuuden. Säilytä tämä käyttöohje myöhempää tarvetta varten ja pidä se aina käden ulottuvilla.
- Jos myyt tai luovutat valaisimen jollekin toiselle, liitä ehdottomasti tämä käyttöohje sen mukaan.
- Käytä valaisinta vain, kun se on moitteettomassa kunnossa. Jos valaisin tai osa siitä (mukaan lukien ledit) on viallinen, ota yhteyttä asiakaspalveluumme.
- Tätä valaisinta ei ole tarkoitettu sellaisten henkilöiden käyttöön, joiden fyysiset, aistimilliset tai henkiset kyvyt ovat heikentyneet tai joilta puuttuu valaisimen käyttöön tarvittavaa kokemusta ja/tai tietoa, paitsi jos heidän turvallisuudestaan vastaava valvoo heitä tai jos he ovat saaneet tältä ohjeet siitä, miten tätä valaisinta tulee käyttää.
- Varmista, etteivät lapset leiki valaisimen kanssa.
- Ota aina huomioon turvallisuutta, terveyttä ja työntekoa koskevat voimassa olevat kansalliset ja kansainväliset määräykset.

Sähköturvallisuus

- Yhdistä valaisin vain suojakosketinpistorasiaan, joka on asennettu, maadoitettu ja tarkastettu asiantuntevasti.
- Ennen kuin yhdistät valaisimen, varmista, että sähköliitännä vastaa valaisimen liitännätietoja.
- Älä koske virtapistokkeeseen märin käsin! Irrota virtapistoke pistorasiasta aina pistokkeesta kiinni pitäen, ei johdosta vetäen.
- Virtajohtoa ei saa taittaa, jättää puristuksiin tai kiskoa eikä sen ylitse saa ajaa. Suojaa se teräviltä reunoilta, öljyltä ja kuumuudelta.
- Älä nosta valaisinta johdosta.
- Tarkasta pistoke ja johto aina ennen valaisimen käyttöä.
- Jos virtajohto on vaurioitunut, irrota virtapistoke välittömästi pistorasiasta. Älä koskaan käytä valaisinta, jos virtajohto on vaurioitunut.
- Sammuta valaisin aina ennen kuin irrotat virtapistokkeen.
- Kun valaisinta ei pidempään aikaan tarvita, irrota tällöin aina virtapistoke pistorasiasta.
- Irrota virtapistoke aina ennen valaisimen kuljetusta tai kun se halutaan siirtää toiseen paikkaan.
- Käytä vain sellaista jatkojohtoa, joka sopii valaisimeen ja ympäristöön.
- Älä käytä minkäänlaista ylimääräistä himmennintä.
- Jos valaisimen johto on vaurioitunut, valmistajan on vaihdettava se vaaratilanteiden välttämiseksi.

Tuotekohtaiset turvallisuusohjeet

- Älä peitä valaisinta pyyhkeillä tai muilla esineillä. Tulipalon vaara.

- Älä koskaan avaa VITACORE® -käyttökenttää. Valaisin vaurioituu pysyvästi.

Merkkien selitykset

- Ohjekilpiä ja symboleita ei saa poistaa tai peittää.

Ennen käyttöönottoa lue käyttöohje ja noudata siinä olevia ohjeita.



Silmävaurioiden vaara! Älä koskaan katso suoraan ledin valoon.



Valaisinta saa käyttää vain kuivissa sisätiloissa.



Vaihda jokainen haljennut suojalasi. Lamppu on suojalasin takana. Suojalasi suojaa käyttäjää palohaavoilta ja lediä vahingoittumiselta. Valaisimen käyttö ilman suojalasia tai suojalasin ollessa vahingoittunut ei ole sallittua. Suojalasin tilalle täytyy vaihtaa uusi, ehjä suojalasi (alkuperäisosa).



Tuote- ja toimintakuvaus

VITAWORK® on huonekoosta riippuen saatavilla eri valovirroilla.

Valopaneelin kautta tulevan suoran ja epäsuoran valon yhdistelmä tuottaa erittäin tasaisen valaistuksen.

Modernit LEDit mahdollistavat valon epäsymmetrisen tai symmetrisen jakaantumisen valopaneelin kautta. VITAWORK® soveltuu suurten ja matalien toimistotilojen valaisemiseen. Valaisimen kehittämisessä on kiinnitetty erityisesti huomiota energiatehokkuuteen.

Käyttötapauksesta riippuen VITAWORK® täyttää standardin DIN EN 12464-1 kuten myös saksalaisen asetuksen ASR 3.4 vaatimukset.

Lisätietoa VITAWORK® valaisimista saat osoitteesta www.luctra.eu.

Yleiskuva valaisimestasi

► katso kuva 1

i

Vihje:

Valaisimet on varustettu valonvoimakkuus- tai läsnäolotunnistimilla VITAWORK®-mallista riippuen.

i

Vihje:

VITAWORK®-lattialampin mallista riippuen virtajohto voidaan asentaa kiinteäksi. Silloin virtakytkintä tai virtajohtoon liittyvää johtoa kylmälaitepistokkeella ei ole.

1. Valaisinpää
2. Suojalasi
3. Valonvoimakkuustunnistin
4. Läsnäolotunnistin
5. VITACORE® -käyttökenttä (kosketusnäyttö)
6. Jalka
7. Pohjalevy (LUCTRA® VITAWORK®) /
Kiinnitysruuvi (LUCTRA® VITAWORK® CLAMP)
8. Virtakytkin (valaisimet kylmälaiteliitännällä, muuten verkkokaapeli)

Toimituksen sisältö

- Käyttöohje

- Valaisin
- Verkkoakaapeli kylmälaitepistokkeella (LUCTRA® VITAWORK® kylmälaiteiliitännällä)
- Asennustarvikkepussi (on valaisinosan tarkastusluukussa):
 - Kuusiokoloavain (3x yksittäipakkauksessa / 10x projektipakkauksessa)
 - Jalustalevyn ruuvit (3x)
 - Jalan ruuvit (2x)
 - Pieni ruuvi tarkastusluukulle (1x)

i

Vihje:

Jos jokin osa puuttuu tai on vaurioitunut, ota yhteyttä asiakaspalveluun.

Asennus

i

Vihje:

Asennuksessa tarvitaan kaksi henkilöä ja vesivaaka.

- Ota kaikki osat pakkauksista.
- ▶ katso kuva 2

LUCTRA® VITAWORK®

- Kiinnitä valaisimen jalka (6) toimituksen mukana olevilla kuusiokoloruuveilla (9) jalustalevyn (7).

LUCTRA® VITAWORK® CLAMP

**HUOMAUTUS!****Esinevahinkojen vaara!**

Älä koskaan kiinnitä valoja lasilevyn!
Varmista pöytälevyn kantavuus!

- Kiinnitä valaisin pöytään kiinnitysruuveilla (7).
- Kiristä kiristysruuvi (7) toimitukseen kuuluvalla kuusiokoloavaimella.
- ▶ katso kuva 3
- Irrota teippi, jotta voit avata valaisinosan (1) yläpinnalla olevan tarkastusluukun (10).
- ▶ katso kuva 4
- Varmista, että kierretappi (11) on kokonaan kierretty jalkaan (6).
- Vie johdot valaisinosan (1) läpi.
- Kiinnitä valaisinosan (1) toimituksessa olevilla kuusiokoloruuveilla (12) jalkaan (6). Kiristä ruuvit vain käsivaraisesti!

Sähköliitäntä

- ▶ katso kuva 5

i

Vihje:

Liitäntäjohtojen lukumäärä riippuu VITAWORK®-mallista.

i

Vihje:

Liitäntäjohdot sopivat rakenteesta määräytyen aina yhteen pistokkeeseen!

- Kytke liitäntäjohdot valaisinosaan.
- ▶ katso kuva 6

- Kiinnitä valaisinosan (1) yläpinnalla oleva tarkastusluukun (10) kansi ruuvilla (13).

LUCTRA® VITAWORK® kylmälaiteliitännällä

► katso kuva 8

- Liitä verkkojohto kuvan mukaisesti.
- Liitä pistoke pistorasiaan.
- Kytke valaisin päälle virtakytkimellä (8).

LUCTRA® VITAWORK® CLAMP

- Liitä pistoke pistorasiaan.

Valaisinosan kohdistus

► katso kuva 7

- Tarkasta valaisinosan vaakakohdistus vesivaa'alla.
- Kohdista valaisinosa kiertämällä kuusiokoloruuveja (12) ulos- ja sisäänpäin.
- Kierrä kierretappi (11) sitä vasten.

Käyttö







HUOMAUTUS!

Esinevahinkojen vaara!

Valaisinpää on suunniteltu niin, että ledit jäähtyvät parhaalla mahdollisella tavalla ja kestävät siten pitkään.

Älä koskaan peitä valaisinpäätä. Tulipalon vaara.

► katso kuva 9

- Päälle-pois-kosketuspainike
 - Kosketa päälle-pois-kosketuspainiketta , kun haluat kytkeä valon päälle tai pois päältä.
- Tunnistinpainikkeet suoran valonvoimakkuuden säätämiseen (5 tasoa)
- Tunnistinpainikkeet epäsuoran valonvoimakkuuden säätämiseen (5 tasoa)
 - Kosketa kosketuspainiketta  /  vähentääksesi valonvoimakkuutta.
 - Kosketa kosketuspainiketta  /  lisätäksesi valonvoimakkuutta.
 - Pidä tunnistinpainikkeita alhaalla valonvoimakkuuden säätämiseen portaattomasti.
- Läsnäolotunnistimen painike
- Valonvoimakkuustunnistimen painike





i

Vihje:

Valaisimet on varustettu valonvoimakkuus- tai läsnäolotunnistimilla VITAWORK®-mallista riippuen.

Läsnäolotunnistin

Kun läsnäolotunnistin on kytketty päälle, valo syttyy silloin, kun tilassa on henkilöitä.

- Koskettamalla tunnistimen painiketta  voit kytkeä läsnäolotunnistimen päälle ja pois.
 - Tunnistimen painikkeessa  palaa valo, kun se on kytketty pois päältä.
 - Tunnistimen painikkeessa  ei pala valoa, kun se on kytketty päälle.
 - Valaisin sammuu automaattisesti, jos se ei tunnista noin 10 minuutin kuluessa läsnäoloa.
 - Kun läsnäolo tunnistetaan, tunnistimen painike vilkkuu .

Valonvoimakkuustunnistin

Valonvoimakkuustunnistin säätää epäsuoran valon ikkunoista tulevan ympäristön valon perusteella. Riittäväällä päivänvalolla valotunnistin kytkee epäsuoran valon pois päältä tai himmentää sen.

i





Vihje:

Valonvoimakkuustunnistimen vertailuarvo on aina viimeksi asetetun epäsuoran valon arvo.

Kun asetat epäsuoran valonvoimakkuuden haluamallesi tasolle, syntyvä valaistusvoimakkuus mitataan katosta.

Jos ympäristön valaistus muuttuu, epäsuoraa valoa himmennetään sen mukaisesti ylös- tai alaspäin (maksimiarvoon asti) tai se kytketään pois päältä.

Kun epäsuoran valon taso muuttuu, muuttuu myös valonvoimakkuustunnistimen vertailuarvo.

- Koskettamalla tunnistimen painiketta  voit kytkeä valonvoimakkuustunnistimen päälle ja pois.
- Tunnistimen painikkeessa  palaa valo, kun se on kytketty pois päältä.
- Tunnistimen painikkeessa  ei pala valoa, kun se on kytketty päälle.
- Tunnistimen painike  vilkkuu, kun epäsuora valaistus on sammutettu, koska ympäristön valaistus on riittävä.
- Kun valonvoimakkuustunnistin on päällä, valaisin syttyy vain, kun ympäristön valo ei ole tilassa riittävästi tai liian vähän.

USB-latausliitännät

i

Vihje:

USB-latausliittimet ovat mallikohtaisia VITAWORK®-valaisimissa.

Kahdesta yhdistetystä USB-latausliitännästä voidaan älypuhelimia ja tablettitietokoneita ladata valaisimesta.

**HUOMAUTUS!****Esinevahinkojen vaara!**

Käytä vain ehjiä USB-johdoja. Näin estät vauriot laitteissasi ja valaisimessa.

i

Vihje:

Liitännät on tarkoitettu ainoastaan liitettyjen laitteiden lataukseen. Tiedonsiirtoa ei niiden kautta tapahdu.

- Yhdistä ladattavat laitteet sopivalla USB-johdolla latausliitäntöihin.

Puhdistus ja huolto**VAARA!****Hengenvaara sähköiskun vuoksi!**

Älä koskaan upota valaisinosa veteen, kun puhdistat sitä.

**HUOMAUTUS!****Tuotevaurioiden vaara!**

Älä käytä hankaavia tai teräviä esineitä tai syövyttäviä puhdistusaineita.

Älä käytä liuotainaineita.

- Jotta valonvoimakkuus ei heikkene pölykertymien vuoksi, on suositeltavaa poistaa säännöllisesti pöly valaisinosa.
- Pyyhi valaisin kuivalla tai hieman kostealla mikrokuituliinalla.
- Valaisin ei tarvitse huoltotoimenpiteitä.

Asiakaspalvelu

LUCTRA® -asiakaspalvelun tavoitat: +49 23 71 6624 45 (Ota huomioon, että puhelinoperaattorista riippuen puhelusta voi syntyä kustannuksia).

Pidä valaisimesi sarjanumero valmiina mahdollisia kysymyksiä varten.

Nämä löytyvät verkkojohtoon kiinnitetystä lipukkeesta tai tuen alaosasta.

Lähetä vahingoittunut valaisin vain alkuperäispakkauksessa takaisin. Jos sinulla ei enää ole alkuperäispakkausta saatavilla, pyydä vastaava pakkaus soittamalla asiakaspalvelun puheliemeen, jolloin se lähetetään sinulle välittömästi.

Hävittäminen

Valaisimen hävittäminen

Laitteita, jotka on merkitty viereisellä merkillä, ei saa hävittää sekajätteen mukana. Tällaiset vanhat sähkö- ja elektroniikkalaitteet olet velvollinen viemään erikseen hävitettäväksi.

- Kysy kuntasi viranomaisilta, miten sähkö- ja elektroniikkaromun hävitys on kunnassasi järjestetty.

Vanhat laitteet viedään kierrätettäväksi tai muulla tavoin uudelleen käytettäväksi. Näin autat osaltasi, ettei muun muassa haitallisia aineita päädy ympäristöön.



Pakkauksen hävittäminen

Pakkaus on pahvia ja vastaavasti merkittyjä muoveja, jotka voidaan kierrättää.

- Vie nämä materiaalit vastaavasti lajiteltuina kierrätykseen.



Tekniset tiedot

Tuotenimi	LUCTRA® VITAWORK®
Lamput	ledit
Nimellisjännite	200–240 V, 50/60 Hz
Ottoteho	Maks. 120 W (VITAWORK®-mallista riippuen eri arvo)
Suojaluokka	I
Kotelointiluokka	IP20
Energiatehokkuusluokka	A++
Ympäristön lämpötila	25 °C
USB-latausliitännät	2× 5 V, enintään 1,2 A



